

# Inspiron 15

## 7000 시리즈

# 소유자 매뉴얼

컴퓨터 모델 : Inspiron 7537  
규정 모델 : P36F  
규정 유형 : P36F001



# 주, 주의 및 경고



**주:** 주는 컴퓨터의 활용도를 높이는 데 도움이 되는 중요한 정보입니다.



**주의:** 주의는 지침을 준수하지 않을 경우 하드웨어의 손상 또는 데이터 유실 위험이 있음을 알려줍니다.



**경고:** 경고는 재산상의 피해나 심각한 부상 또는 사망을 유발할 수 있는 위험이 있음을 알려줍니다.

---

© 2013 Dell Inc.

본 설명서에 사용된 상표: Dell™, DELL 로고 및 Inspiron™은 Dell Inc.의 상표입니다. Microsoft® 및 Windows® 는 미국 및/또는 다른 국가에서 Microsoft Corporation의 등록 상표입니다. Bluetooth® 는 Bluetooth SIG, Inc. 소유의 등록 상표이며 라이선스 계약에 따라 Dell에서 사용됩니다.

2013 - 08

Rev. A00

# 차례

<b>컴퓨터 내부 작업을 시작하기 전에</b> .....	<b>7</b>
시작하기 전에 .....	7
권장 도구 .....	7
안전 지침 .....	8
<b>컴퓨터 내부에서 작업한 후</b> .....	<b>9</b>
<b>베이스 덮개 분리</b> .....	<b>10</b>
절차 .....	10
<b>베이스 덮개 장착</b> .....	<b>11</b>
절차 .....	11
<b>전지 분리</b> .....	<b>12</b>
선행 조건 .....	12
절차 .....	12
<b>전지 장착</b> .....	<b>13</b>
절차 .....	13
후행 조건 .....	13
<b>메모리 모듈 분리</b> .....	<b>14</b>
선행 조건 .....	14
절차 .....	14
<b>메모리 모듈 장착</b> .....	<b>15</b>
절차 .....	15
후행 조건 .....	15
<b>하드 드라이브 제거</b> .....	<b>16</b>
선행 조건 .....	16
절차 .....	16
<b>하드 드라이브 장착</b> .....	<b>18</b>
절차 .....	18
후행 조건 .....	18

<b>무선 카드 분리</b> .....	<b>19</b>
선행 조건 .....	19
절차 .....	19
<b>무선 카드 장착</b> .....	<b>20</b>
절차 .....	20
후행 조건 .....	20
<b>키보드 분리</b> .....	<b>21</b>
선행 조건 .....	21
절차 .....	21
<b>키보드 장착</b> .....	<b>24</b>
절차 .....	24
후행 조건 .....	24
<b>하단 덮개 분리</b> .....	<b>25</b>
선행 조건 .....	25
절차 .....	26
<b>하단 덮개 장착</b> .....	<b>28</b>
절차 .....	28
후행 조건 .....	28
<b>코인 셀 전지 제거</b> .....	<b>29</b>
선행 조건 .....	29
절차 .....	29
<b>코인 셀 전지 교체하기</b> .....	<b>30</b>
절차 .....	30
후행 조건 .....	30
<b>스피커 분리</b> .....	<b>31</b>
선행 조건 .....	31
절차 .....	32
<b>스피커 장착</b> .....	<b>33</b>
절차 .....	33
후행 조건 .....	33

<b>열 냉각 조립품 분리</b> .....	<b>34</b>
선행 조건.....	34
절차.....	35
<b>열 냉각 조립품 장착</b> .....	<b>36</b>
절차.....	36
후행 조건.....	36
<b>USB 보드 분리</b> .....	<b>37</b>
선행 조건.....	37
절차.....	37
<b>USB 보드 장착</b> .....	<b>38</b>
절차.....	38
후행 조건.....	38
<b>전원 어댑터 포트 분리</b> .....	<b>39</b>
선행 조건.....	39
절차.....	39
<b>전원 어댑터 포트 장착</b> .....	<b>43</b>
절차.....	43
후행 조건.....	43
<b>시스템 보드 분리</b> .....	<b>44</b>
선행 조건.....	44
절차.....	45
<b>시스템 보드 교체</b> .....	<b>49</b>
절차.....	49
후행 조건.....	49
BIOS에 서비스 태그 입력.....	50
<b>디스플레이 조립품 분리</b> .....	<b>51</b>
선행 조건.....	51
절차.....	52
<b>디스플레이 조립품 장착</b> .....	<b>55</b>
절차.....	55
후행 조건.....	55

<b>디스플레이 베젤 분리</b> .....	<b>56</b>
선행 조건 .....	56
절차 .....	57
<b>디스플레이 베젤 장착</b> .....	<b>59</b>
절차 .....	59
후행 조건 .....	59
<b>카메라 모듈 분리</b> .....	<b>60</b>
선행 조건 .....	60
절차 .....	61
<b>카메라 모듈 장착</b> .....	<b>62</b>
절차 .....	62
후행 조건 .....	62
<b>디스플레이 패널 분리</b> .....	<b>63</b>
선행 조건 .....	63
절차 .....	64
<b>디스플레이 패널 장착</b> .....	<b>66</b>
절차 .....	66
후행 조건 .....	66
<b>디스플레이 연결쇠 분리</b> .....	<b>67</b>
선행 조건 .....	67
절차 .....	68
<b>디스플레이 연결쇠 장착</b> .....	<b>69</b>
절차 .....	69
후행 조건 .....	69
<b>손목 받침대 분리</b> .....	<b>70</b>
선행 조건 .....	70
절차 .....	71
<b>손목 받침대 장착</b> .....	<b>73</b>
절차 .....	73
후행 조건 .....	73
<b>BIOS 플래싱</b> .....	<b>74</b>

# 컴퓨터 내부 작업을 시작하기 전에

---

## 시작하기 전에

△ 주의: 데이터 손실을 방지하려면 컴퓨터를 끄기 전에 열린 파일을 모두 저장한 후 닫고 열린 프로그램을 모두 종료하십시오.

- 1 모든 열린 파일을 저장한 후 닫고, 모든 열린 프로그램을 종료하고 컴퓨터를 끄십시오. 화면의 아래쪽/오른쪽 상단의 참 사이드바를 선택하고 **설정**→**전원**→**종료**를 클릭합니다.



**주:** 다른 운영 체제를 사용하는 경우 해당 운영 체제의 설명서에서 종료 지침을 참조하십시오.

- 2 컴퓨터를 종료한 후 전원 콘센트에서 분리하십시오.
- 3 컴퓨터에서 모든 케이블을 분리하십시오(예: 전원 및 USB 케이블).
- 4 컴퓨터에 연결된 모든 주변장치를 분리하십시오.









## 권장 도구

본 설명서의 절차를 수행하는 데 다음 도구가 필요합니다.

- Phillips 드라이버
- Torx #5(T5) 드라이버
- 플라스틱 스크라이브

# 안전 지침

컴퓨터의 손상을 방지하고 안전하게 작업하기 위해 다음 안전 지침을 따르십시오.

-  경고: 컴퓨터 내부에서 작업하기 전에 컴퓨터와 함께 제공된 안전 정보를 읽어 보십시오. 추가 안전 모범 사례는 **Regulatory Compliance(규정 준수)** 홈페이지 ([dell.com/regulatory\\_compliance](http://dell.com/regulatory_compliance))를 참조하십시오.
-  경고: 컴퓨터 덮개 또는 패널을 열기 전에 전원을 모두 분리합니다. 컴퓨터 내부에서 작업한 후 전원에 연결하기 전에 덮개, 패널 및 나사를 모두 장착합니다.
-  주의: 숙련된 서비스 기술자만 컴퓨터 덮개를 분리하고 컴퓨터 내부의 구성요소에 액세스할 수 있습니다. 안전 지침, 컴퓨터 내부 작업 및 정전기 방전 방지에 대한 전체 정보는 안전 지침을 참조하십시오.
-  주의: 컴퓨터의 손상을 방지하려면 작업 표면이 평평하고 깨끗한지 확인합니다.
-  주의: 케이블을 분리할 때는 케이블을 직접 잡아 당기지 말고 커넥터나 당김 탭을 잡고 분리하십시오. 일부 케이블에는 잠금 탭이나 손잡이 나사가 있는 커넥터가 달려 있으므로 이와 같은 종류의 케이블을 분리하기 전에 이러한 탭이나 손잡이 나사를 해제해야 합니다. 케이블을 분리할 때 커넥터 핀이 구부러지지 않도록 평평하게 두어야 합니다. 케이블을 연결하는 경우 포트 및 커넥터가 올바르게 정렬되었는지 확인하십시오.
-  주의: 구성요소 및 카드의 손상을 방지하려면 구성요소 및 카드를 잡을 때 핀이나 단자를 잡지 말고 모서리를 잡습니다.
-  주의: 컴퓨터 내부의 부품을 만지기 전에 컴퓨터 뒷면 금속처럼 도색되지 않은 금속 표면을 만져 접지하십시오. 작업하는 동안 컴퓨터의 도색되지 않은 금속 표면을 주기적으로 만져 내부 구성부품을 손상시킬 수 있는 정전기를 제거하십시오.
-  주의: 매체 카드 판독기에서 설치된 카드를 모두 눌러 꺼냅니다.



# 컴퓨터 내부에서 작업한 후

---

△ 주의: 컴퓨터 내부에 나사가 남아 있거나 느슨한 나사가 존재하는 경우 컴퓨터가 심각하게 손상될 수 있습니다.

- 1 나사를 모두 교체하고 컴퓨터 내부에 남아 있는 나사가 없는지 확인합니다.
- 2 컴퓨터를 작동시키기 전에 분리한 케이블, 주변 장치 및 기타 부품을 연결합니다.
- 3 컴퓨터를 전원 콘센트에 연결합니다.
- 4 컴퓨터를 켭니다.

# 베이스 덮개 분리

**⚠ 경고:** 컴퓨터 내부에서 작업하기 전에 컴퓨터와 함께 제공된 안전 정보를 읽어 보고 7페이지 "컴퓨터 내부 작업을 시작하기 전에"의 단계를 따르십시오. 컴퓨터 내부 작업을 마친 후에 9페이지 "컴퓨터 내부에서 작업한 후"의 지침을 따르십시오. 추가 안전 모범 사례는 **Regulatory Compliance(규정 준수)** 홈페이지([dell.com/regulatory\\_compliance](http://dell.com/regulatory_compliance))를 참조하십시오.

## 절차

- 1 디스플레이를 닫고 컴퓨터를 뒤집어 놓습니다.
- 2 베이스 덮개를 손목 받침대 조립품에 고정시키는 캡티브 나사를 풀니다.
- 3 베이스 덮개를 손목 받침대 조립품에 고정시키는 나사를 제거합니다.
- 4 플라스틱 스크라이브를 사용하여 베이스 덮개를 하단에서 들어 올립니다.

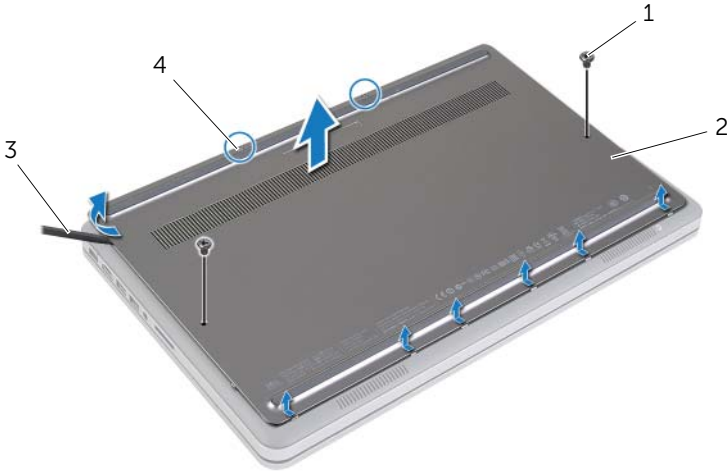

1	나사(2개)	2	베이스 덮개
3	플라스틱 스크라이브	4	캡티브 나사(2개)

# 베이스 덮개 장착

---



경고: 컴퓨터 내부에서 작업하기 전에 컴퓨터와 함께 제공된 안전 정보를 읽어 보고 7페이지 "컴퓨터 내부 작업을 시작하기 전에"의 단계를 따르십시오. 컴퓨터 내부 작업을 마친 후에 9페이지 "컴퓨터 내부에서 작업한 후"의 지침을 따르십시오. 추가 안전 모범 사례는 **Regulatory Compliance**(규정 준수) 홈페이지([dell.com/regulatory\\_compliance](http://dell.com/regulatory_compliance))를 참조하십시오.

## 절차

- 1 베이스 덮개의 탭을 베이스 덮개로 밀고 베이스 덮개를 제자리에 끼웁니다.
- 2 베이스 덮개를 하단 덮개에 고정시키는 나사를 제거합니다.
- 3 베이스 덮개를 하단 덮개에 고정시키는 캡티브 나사를 조입니다.
- 4 컴퓨터를 아랫면이 위로 향하게 하고 디스플레이를 연 다음 컴퓨터를 켜십시오.

# 전지 분리

**⚠ 경고:** 컴퓨터 내부에서 작업하기 전에 컴퓨터와 함께 제공된 안전 정보를 읽어 보고 7페이지 "컴퓨터 내부 작업을 시작하기 전에"의 단계를 따르십시오. 컴퓨터 내부 작업을 마친 후에 9페이지 "컴퓨터 내부에서 작업한 후"의 지침을 따르십시오. 추가 안전 모범 사례는 **Regulatory Compliance(규정 준수)** 홈페이지([dell.com/regulatory\\_compliance](http://dell.com/regulatory_compliance))를 참조하십시오.

## 선행 조건

베이스 덮개를 분리합니다. 10페이지 "베이스 덮개 분리"를 참조하십시오.

## 절차

- 1 전지를 하단 커버에 고정시키는 나사를 분리합니다.
- 2 당김 탭을 사용하여 전지를 들어올려 하단 덮개에서 분리합니다.

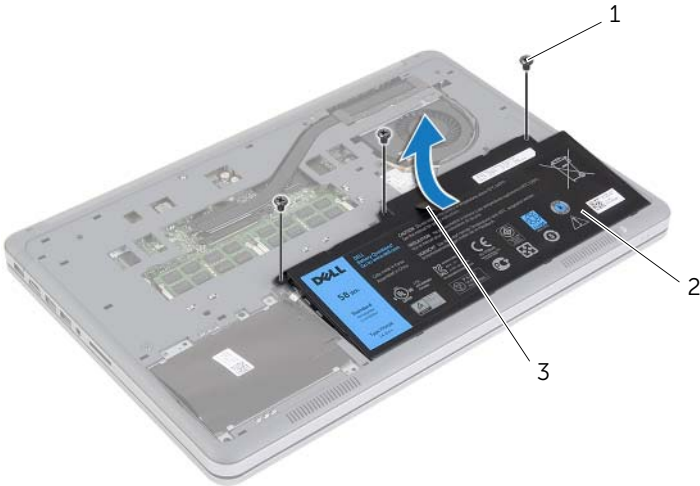

1 나사(3개)

2 전지

3 당김 탭

- 3 컴퓨터를 뒤집고 디스플레이를 연 후 전원 버튼을 약 5초 동안 눌러 시스템 보드를 접지합니다.

# 전지 장착

---

 경고: 컴퓨터 내부에서 작업하기 전에 컴퓨터와 함께 제공된 안전 정보를 읽어 보고 7페이지 "컴퓨터 내부 작업을 시작하기 전에"의 단계를 따르십시오. 컴퓨터 내부 작업을 마친 후에 9페이지 "컴퓨터 내부에서 작업한 후"의 지침을 따르십시오. 추가 안전 모범 사례는 **Regulatory Compliance**(규정 준수) 홈페이지([dell.com/regulatory\\_compliance](http://dell.com/regulatory_compliance))를 참조하십시오.

## 절차

- 1 전지의 나사 구멍을 하단 덮개의 나사 구멍에 맞추고 배터리를 눌러 시스템 보드에 연결 시킵니다.
- 2 전지를 하단 덮개에 고정시키는 나사를 장착합니다.

## 후행 조건

베이스 덮개를 장착합니다. 11페이지 "베이스 덮개 장착"를 참조하십시오.

# 메모리 모듈 분리

**⚠ 경고:** 컴퓨터 내부에서 작업하기 전에 컴퓨터와 함께 제공된 안전 정보를 읽어 보고 7페이지 "컴퓨터 내부 작업을 시작하기 전에"의 단계를 따르십시오. 컴퓨터 내부 작업을 마친 후에 9페이지 "컴퓨터 내부에서 작업한 후"의 지침을 따르십시오. 추가 안전 모범 사례는 **Regulatory Compliance(규정 준수)** 홈페이지([dell.com/regulatory\\_compliance](http://dell.com/regulatory_compliance))를 참조하십시오.

## 선행 조건

- 1 베이스 덮개를 분리합니다. 10페이지 "베이스 덮개 분리"를 참조하십시오.
- 2 전지를 분리합니다. 12페이지 "전지 분리"를 참조하십시오.

## 절차

- 1 메모리 모듈이 튀어 나올 때까지 메모리 모듈 커넥터의 양쪽 끝에 있는 고정 클립을 손끝으로 조심스럽게 벌립니다.
- 2 메모리 모듈 커넥터에서 메모리 모듈을 분리합니다.

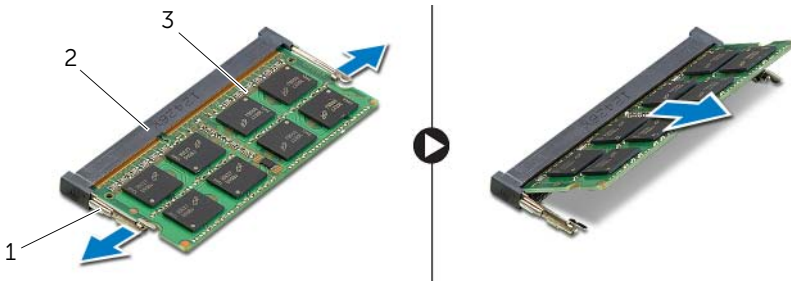

1	고정 클립(2개)	2	메모리 모듈 커넥터
3	메모리 모듈		

# 메모리 모듈 장착

---

 **경고:** 컴퓨터 내부에서 작업하기 전에 컴퓨터와 함께 제공된 안전 정보를 읽어 보고 7페이지 "컴퓨터 내부 작업을 시작하기 전에"의 단계를 따르십시오. 컴퓨터 내부 작업을 마친 후에 9페이지 "컴퓨터 내부에서 작업한 후"의 지침을 따르십시오. 추가 안전 모범 사례는 **Regulatory Compliance**(규정 준수) 홈페이지([dell.com/regulatory\\_compliance](http://dell.com/regulatory_compliance))를 참조하십시오.

## 절차

- 1 메모리 모듈의 노치를 메모리 모듈 커넥터의 탭에 맞춥니다.
- 2 메모리 모듈을 45도 각도로 커넥터에 단단히 밀어 넣고 딸깍 소리가 나면서 제 자리에 고정될 때까지 메모리 모듈을 아래로 누릅니다.

 **주:** 소리가 나지 않으면 메모리 모듈을 분리했다가 다시 설치합니다.

## 후행 조건

- 1 전지를 장착합니다. 13페이지 "전지 장착"를 참조하십시오.
- 2 베이스 덮개를 장착합니다. 11페이지 "베이스 덮개 장착"를 참조하십시오.

# 하드 드라이브 제거

- ⚠ 경고: 컴퓨터 내부에서 작업하기 전에 컴퓨터와 함께 제공된 안전 정보를 읽어 보고 7페이지 "컴퓨터 내부 작업을 시작하기 전에"의 단계를 따르십시오. 컴퓨터 내부 작업을 마친 후에 9페이지 "컴퓨터 내부에서 작업한 후"의 지침을 따르십시오. 추가 안전 모범 사례는 **Regulatory Compliance**(규정 준수) 홈페이지([dell.com/regulatory\\_compliance](http://dell.com/regulatory_compliance))를 참조하십시오.
- ⚠ 주의: 데이터 손실 위험이 있으므로 컴퓨터가 켜져 있거나 절전 모드인 상태에서 하드 드라이브를 분리하지 마십시오.
- ⚠ 주의: 하드 드라이브는 쉽게 손상될 수 있습니다. 하드 드라이브를 조심스럽게 다룹니다.

## 선행 조건

- 1 베이스 덮개를 분리합니다. 10페이지 "베이스 덮개 분리"를 참조하십시오.
- 2 전지를 분리합니다. 12페이지 "전지 분리"를 참조하십시오.

## 절차

- 1 하드 드라이브 조립품을 하단 덮개에 고정시키는 나사를 제거합니다.
- 2 당김 탭을 사용하여 하드 드라이브 조립품을 조심스럽게 들어 올린 후 하드 드라이브 케이블을 분리합니다.

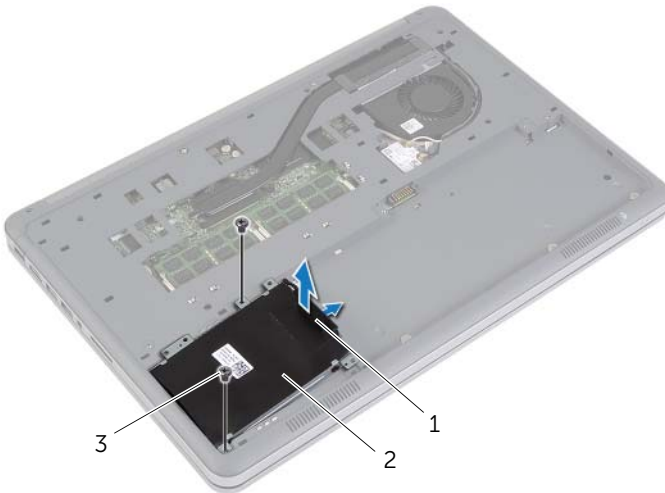

- |   |        |
|---|--------|
| 1 | 당김 탭   |
| 3 | 나사(2개) |

- |   |             |
|---|-------------|
| 2 | 하드 드라이브 조립품 |
|---|-------------|



- 3 하드 드라이브를 하드 드라이브 브래킷에 고정시키는 나사를 분리합니다.
- 4 하드 드라이브 브래킷을 들어 올려 하드 드라이브에서 분리합니다.

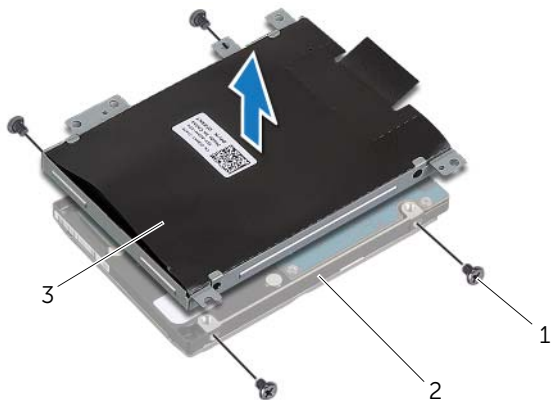

1	나사(4개)	2	하드 드라이브
3	하드 드라이브 브래킷		

# 하드 드라이브 장착

---

- ⚠ 경고: 컴퓨터 내부에서 작업하기 전에 컴퓨터와 함께 제공된 안전 정보를 읽어 보고 7페이지 "컴퓨터 내부 작업을 시작하기 전에"의 단계를 따르십시오. 컴퓨터 내부 작업을 마친 후에 9페이지 "컴퓨터 내부에서 작업한 후"의 지침을 따르십시오. 추가 안전 모범 사례는 **Regulatory Compliance**(규정 준수) 홈페이지([dell.com/regulatory\\_compliance](http://dell.com/regulatory_compliance))를 참조하십시오.
- ⚠ 주의: 데이터 손실 위험이 있으므로 컴퓨터가 켜져 있거나 절전 모드인 상태에서 하드 드라이브를 분리하지 마십시오.
- ⚠ 주의: 하드 드라이브는 쉽게 손상될 수 있습니다. 하드 드라이브를 조심스럽게 다룹니다.

## 절차

- 1 하드 드라이브의 나사 구멍을 하드 드라이브 브래킷의 나사 구멍에 맞춥니다.
- 2 나사를 끼워 하드 드라이브를 하드 드라이브 브래킷에 고정시킵니다.
- 3 하드 드라이브 케이블을 하드 드라이브 조립품에 연결합니다.
- 4 하드 드라이브 조립품의 나사 구멍을 하단 덮개의 나사 구멍에 맞춥니다.
- 5 나사를 끼워 하드 드라이브 조립품을 하단 덮개에 고정시킵니다.

## 후행 조건

- 1 전지를 장착합니다. 13페이지 "전지 장착"를 참조하십시오.
- 2 베이스 덮개를 장착합니다. 11페이지 "베이스 덮개 장착"를 참조하십시오.

# 무선 카드 분리

**⚠ 경고:** 컴퓨터 내부에서 작업하기 전에 컴퓨터와 함께 제공된 안전 정보를 읽어 보고 7페이지 "컴퓨터 내부 작업을 시작하기 전에"의 단계를 따르십시오. 컴퓨터 내부 작업을 마친 후에 9페이지 "컴퓨터 내부에서 작업한 후"의 지침을 따르십시오. 추가 안전 모범 사례는 **Regulatory Compliance(규정 준수)** 홈페이지([dell.com/regulatory\\_compliance](http://dell.com/regulatory_compliance))를 참조하십시오.

## 선행 조건

- 1 베이스 덮개를 분리합니다. 10페이지 "베이스 덮개 분리"를 참조하십시오.
- 2 전지를 분리합니다. 12페이지 "전지 분리"를 참조하십시오.

## 절차

- 1 무선 카드에서 안테나 케이블을 분리합니다.
- 2 무선 카드를 시스템 보드에 고정시키는 나사를 분리합니다.
- 3 시스템 보드에서 무선 카드를 분리합니다.

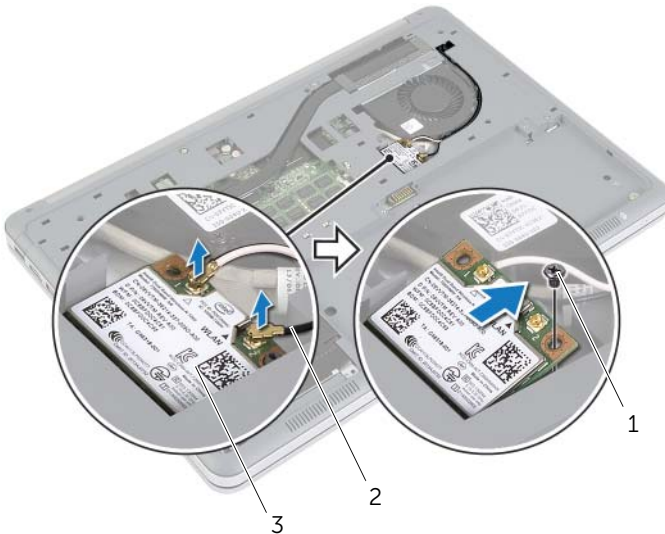

1	나사	2	안테나 케이블(2개)
3	무선 카드		

# 무선 카드 장착

 경고: 컴퓨터 내부에서 작업하기 전에 컴퓨터와 함께 제공된 안전 정보를 읽어 보고 7페이지 "컴퓨터 내부 작업을 시작하기 전에"의 단계를 따르십시오. 컴퓨터 내부 작업을 마친 후에 9페이지 "컴퓨터 내부에서 작업한 후"의 지침을 따르십시오. 추가 안전 모범 사례는 **Regulatory Compliance(규정 준수)** 홈페이지([dell.com/regulatory\\_compliance](http://dell.com/regulatory_compliance))를 참조하십시오.

## 절차

 주의: 무선 카드의 손상을 방지하려면 카드 아래에 케이블을 올려 놓지 마십시오.

- 1 무선 카드의 노치를 무선 카드 커넥터의 탭에 맞춥니다.
- 2 무선 카드를 시스템 보드의 해당 슬롯에 눌러 놓고 무선 카드를 시스템 보드에 고정시키는 나사를 장착합니다.
- 3 무선 카드에 안테나 케이블을 연결합니다.

 주: 안테나 케이블의 색상은 케이블 끝부분에서 확인할 수 있습니다.

다음 표에는 컴퓨터에서 지원되는 무선 카드의 안테나 케이블 색상표가 제공됩니다.

무선 카드의 커넥터	안테나 케이블 색상
주(흰색 삼각형)	흰색
보조(검은색 삼각형)	검은색

## 후행 조건

- 1 전지를 장착합니다. 13페이지 "전지 장착"를 참조하십시오.
- 2 베이스 덮개를 장착합니다. 11페이지 "베이스 덮개 장착"를 참조하십시오.

# 키보드 분리

**⚠ 경고:** 컴퓨터 내부에서 작업하기 전에 컴퓨터와 함께 제공된 안전 정보를 읽어 보고 7페이지 "컴퓨터 내부 작업을 시작하기 전에"의 단계를 따르십시오. 컴퓨터 내부 작업을 마친 후에 9페이지 "컴퓨터 내부에서 작업한 후"의 지침을 따르십시오. 추가 안전 모범 사례는 **Regulatory Compliance(규정 준수)** 홈페이지([dell.com/regulatory\\_compliance](http://dell.com/regulatory_compliance))를 참조하십시오.

## 선행 조건

- 1 베이스 덮개를 분리합니다. 10페이지 "베이스 덮개 분리"를 참조하십시오.
- 2 전지를 분리합니다. 12페이지 "전지 분리"를 참조하십시오.

## 절차

- 1 키보드를 손목 받침대 조립품에 고정시키는 나사를 분리합니다.

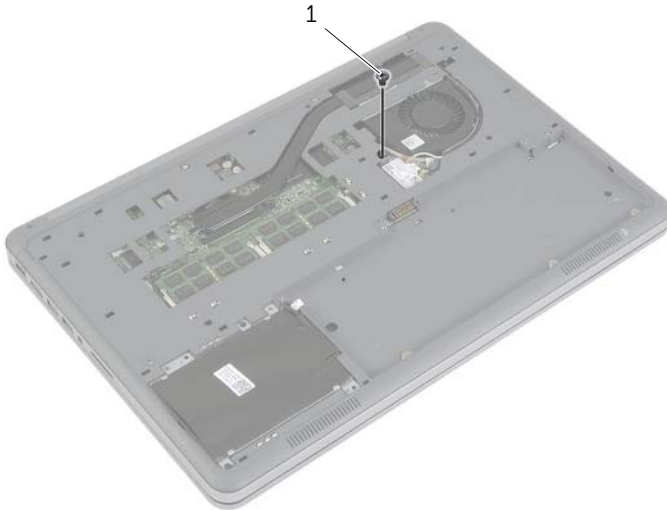

---

1 나사

---

- 2 컴퓨터를 뒤집어 놓고 디스플레이를 완전히 열어 놓습니다.
- 3 플라스틱 스크라이브를 사용하여, 키보드를 손목 받침대 조립품에 고정시키는 래치를 풉니다.
- 4 키보드를 조심스럽게 뒤집어 손목 받침대 조립품 위에 놓습니다.

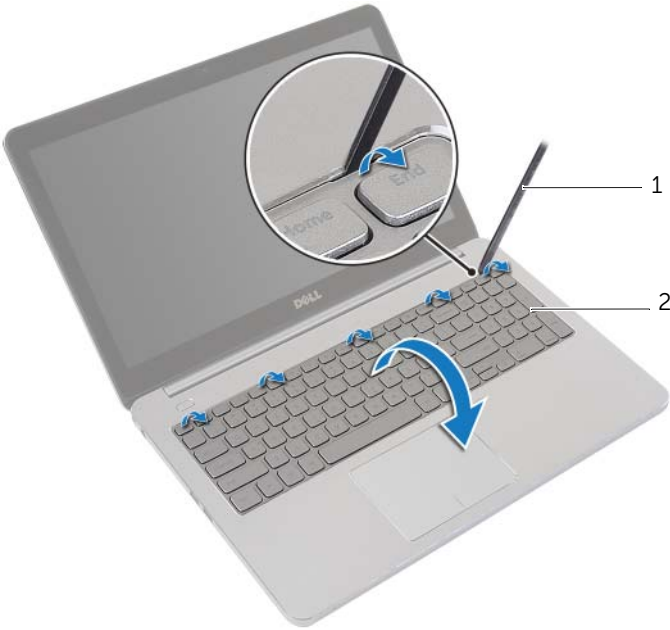

---

1 플라스틱 스크라이브

2 키보드

---

- 5 커넥터 래치를 들어 올리고 키보드 및 키보드 백라이트 케이블을 시스템 보드에서 분리합니다.
- 6 키보드를 들어 올려 손목 받침대 조립품에서 분리합니다.



1	키보드 백라이트 케이블	2	커넥터 래치(2개)
3	키보드 케이블		

# 키보드 장착

---

 경고: 컴퓨터 내부에서 작업하기 전에 컴퓨터와 함께 제공된 안전 정보를 읽어 보고 7페이지 "컴퓨터 내부 작업을 시작하기 전에"의 단계를 따르십시오. 컴퓨터 내부 작업을 마친 후에 9페이지 "컴퓨터 내부에서 작업한 후"의 지침을 따르십시오. 추가 안전 모범 사례는 **Regulatory Compliance(규정 준수)** 홈페이지([dell.com/regulatory\\_compliance](http://dell.com/regulatory_compliance))를 참조하십시오.

## 절차

- 1 키보드 및 키보드 백라이트 케이블을 시스템 보드에 밀어 넣고 커넥터 래치를 눌러 케이블을 고정시킵니다.
- 2 키보드를 조심스럽게 뒤집고 위에 있는 탭을 손목 받침대 조립품의 해당 슬롯에 밀어 넣은 다음, 키보드를 제자리에 끼웁니다.
- 3 디스플레이를 닫고 컴퓨터를 뒤집어 놓습니다.
- 4 키보드를 손목 받침대 조립품에 고정시키는 나사를 장착합니다.

## 후행 조건

- 1 전지를 장착합니다. 13페이지 "전지 장착"를 참조하십시오.
- 2 베이스 덮개를 장착합니다. 11페이지 "베이스 덮개 장착"를 참조하십시오.



# 하단 덮개 분리

---



경고: 컴퓨터 내부에서 작업하기 전에 컴퓨터와 함께 제공된 안전 정보를 읽어 보고 7페이지 "컴퓨터 내부 작업을 시작하기 전에"의 단계를 따르십시오. 컴퓨터 내부 작업을 마친 후에 9페이지 "컴퓨터 내부에서 작업한 후"의 지침을 따르십시오. 추가 안전 모범 사례는 **Regulatory Compliance**(규정 준수) 홈페이지([dell.com/regulatory\\_compliance](http://dell.com/regulatory_compliance))를 참조하십시오.

## 선행 조건

- 1 베이스 덮개를 분리합니다. 10페이지 "베이스 덮개 분리"를 참조하십시오.
- 2 전지를 분리합니다. 12페이지 "전지 분리"를 참조하십시오.
- 3 하드 드라이브를 제거합니다. 16페이지 "하드 드라이브 제거"를 참조하십시오.
- 4 무선 카드를 분리합니다. 19페이지 "무선 카드 분리"를 참조하십시오.
- 5 키보드를 분리합니다. 21페이지 "키보드 분리"를 참조하십시오.

# 절차

- 1 하단 덮개를 손목 받침대 조립품에 고정시키는 나사를 분리합니다.

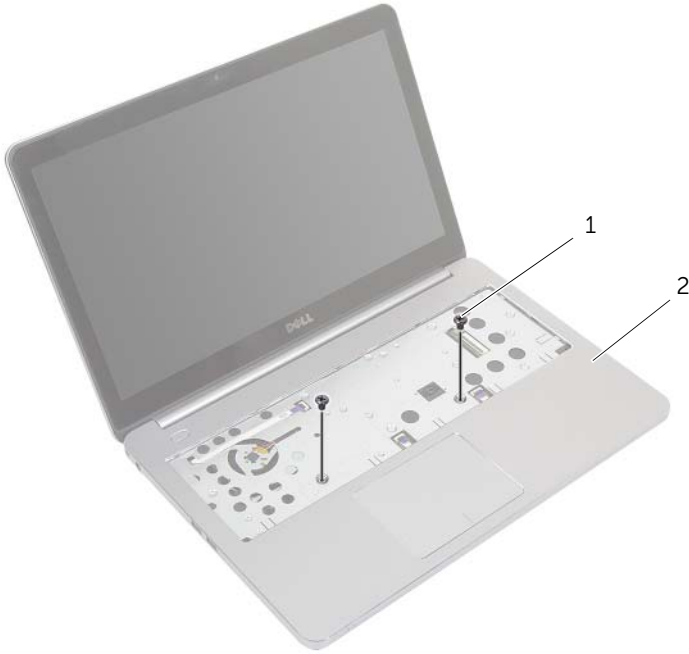

---

1 나사(2개)

2 손목 받침대 조립품

---

- 2 디스플레이를 닫고 컴퓨터를 뒤집어 놓습니다.
- 3 하단 덮개를 손목 받침대 조립품에 고정시키는 나사를 분리합니다.
- 4 안테나 케이블 배선 경로를 기록해 두고 하단 덮개의 배선 가이드에서 분리합니다.

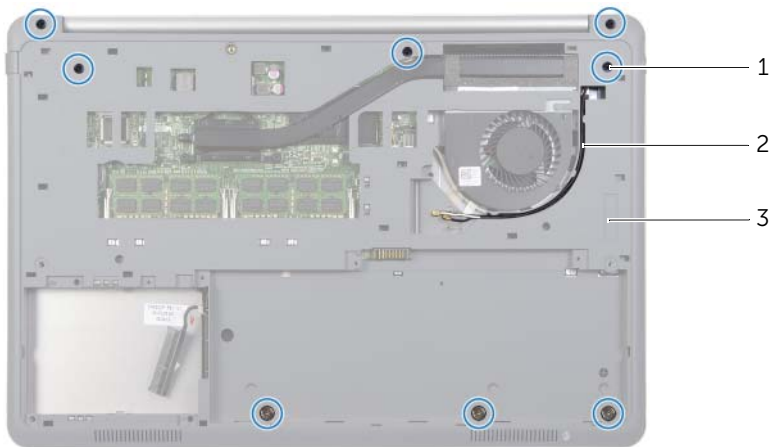

- |          |                 |
|----------|-----------------|
| 1 나사(8개) | 2 안테나 케이블 배선 경로 |
| 3 하단 덮개  |                 |

- 5 플라스틱 스크라이브를 사용하여 하단 덮개를 들어 올려 손목 받침대 조립품에서 분리합니다.



- |              |         |
|--------------|---------|
| 1 플라스틱 스크라이브 | 2 하단 덮개 |
|--------------|---------|

- 6 하단 덮개를 들어 올려 안테나 케이블을 하단 덮개의 슬롯에서 분리합니다.

# 하단 덮개 장착

---

 경고: 컴퓨터 내부에서 작업하기 전에 컴퓨터와 함께 제공된 안전 정보를 읽어 보고 7페이지 "컴퓨터 내부 작업을 시작하기 전에"의 단계를 따르십시오. 컴퓨터 내부 작업을 마친 후에 9페이지 "컴퓨터 내부에서 작업한 후"의 지침을 따르십시오. 추가 안전 모범 사례는 **Regulatory Compliance(규정 준수)** 홈페이지([dell.com/regulatory\\_compliance](http://dell.com/regulatory_compliance))를 참조하십시오.

## 절차

- 1 안테나 케이블을 하단 덮개의 배선 가이드를 통과시켜 배선합니다.
- 2 하단 덮개의 탭을 손목 받침대 조립품의 슬롯에 맞추고 하단 덮개를 제자리에 끼웁니다.
- 3 하단 덮개를 손목 받침대 조립품에 고정시키는 나사를 장착합니다.
- 4 컴퓨터를 뒤집어 놓고 디스플레이를 완전히 열어 놓습니다.
- 5 하단 덮개를 손목 받침대 조립품에 고정시키는 나사를 장착합니다.

## 후행 조건

- 1 키보드를 장착합니다. 24페이지 "키보드 장착"를 참조하십시오.
- 2 무선 카드를 장착합니다. 20페이지 "무선 카드 장착"를 참조하십시오.
- 3 하드 드라이브를 장착합니다. 18페이지 "하드 드라이브 장착"를 참조하십시오.
- 4 전지를 장착합니다. 13페이지 "전지 장착"를 참조하십시오.
- 5 베이스 덮개를 장착합니다. 11페이지 "베이스 덮개 장착"를 참조하십시오.

# 코인 셀 전지 제거

- ⚠ 경고: 컴퓨터 내부에서 작업하기 전에 컴퓨터와 함께 제공된 안전 정보를 읽어 보고 7페이지 "컴퓨터 내부 작업을 시작하기 전에"의 단계를 따르십시오. 컴퓨터 내부 작업을 마친 후에 9페이지 "컴퓨터 내부에서 작업한 후"의 지침을 따르십시오. 추가 안전 모범 사례는 **Regulatory Compliance**(규정 준수) 홈페이지([dell.com/regulatory\\_compliance](http://dell.com/regulatory_compliance))를 참조하십시오.
- ⚠ 주의: 코인 셀 전지를 분리하면 BIOS 설정을 기본값으로 재설정합니다. 코인 셀 전지를 제거하기 전에 BIOS 설정을 기록하는 것이 좋습니다.

## 선행 조건

- 1 베이스 덮개를 분리합니다. 10페이지 "베이스 덮개 분리"를 참조하십시오.
- 2 전지를 분리합니다. 12페이지 "전지 분리"를 참조하십시오.
- 3 하드 드라이브를 제거합니다. 16페이지 "하드 드라이브 제거"를 참조하십시오.
- 4 무선 카드를 분리합니다. 19페이지 "무선 카드 분리"를 참조하십시오.
- 5 키보드를 분리합니다. 21페이지 "키보드 분리"를 참조하십시오.
- 6 하단 덮개를 분리합니다. 25페이지 "하단 덮개 분리"를 참조하십시오.

## 절차



플라스틱 스크라이브를 사용하여 조심스럽게 시스템 보드의 전지 소켓에서 코인 셀 전지를 꺼냅니다.



1 플라스틱 스크라이브

2 코인 셀 전지

# 코인 셀 전지 교체하기

-  경고: 컴퓨터 내부에서 작업하기 전에 컴퓨터와 함께 제공된 안전 정보를 읽어 보고 7페이지 "컴퓨터 내부 작업을 시작하기 전에"의 단계를 따르십시오. 컴퓨터 내부 작업을 마친 후에 9페이지 "컴퓨터 내부에서 작업한 후"의 지침을 따르십시오. 추가 안전 모범 사례는 **Regulatory Compliance**(규정 준수) 홈페이지([dell.com/regulatory\\_compliance](http://dell.com/regulatory_compliance))를 참조하십시오.
-  경고: 전지를 잘못 설치하면 폭발할 위험이 있습니다. 동일하거나 동등한 유형의 전지로만 교체하십시오. 사용한 전지는 제조업체의 지침에 따라 처리하십시오.

## 절차

양극 방향이 위로 향하도록 코인 셀 전지를 시스템 보드의 전지 소켓에 끼워 넣습니다.

## 후행 조건

- 1 하단 덮개를 장착합니다. 28페이지 "하단 덮개 장착"를 참조하십시오.
- 2 키보드를 장착합니다. 24페이지 "키보드 장착"를 참조하십시오.
- 3 무선 카드를 장착합니다. 20페이지 "무선 카드 장착"를 참조하십시오.
- 4 하드 드라이브를 장착합니다. 18페이지 "하드 드라이브 장착"를 참조하십시오.
- 5 전지를 장착합니다. 13페이지 "전지 장착"를 참조하십시오.
- 6 베이스 덮개를 장착합니다. 11페이지 "베이스 덮개 장착"를 참조하십시오.

# 스피커 분리

---



경고: 컴퓨터 내부에서 작업하기 전에 컴퓨터와 함께 제공된 안전 정보를 읽어 보고 7페이지 "컴퓨터 내부 작업을 시작하기 전에"의 단계를 따르십시오. 컴퓨터 내부 작업을 마친 후에 9페이지 "컴퓨터 내부에서 작업한 후"의 지침을 따르십시오. 추가 안전 모범 사례는 **Regulatory Compliance**(규정 준수) 홈페이지([dell.com/regulatory\\_compliance](http://dell.com/regulatory_compliance))를 참조하십시오.

## 선행 조건

- 1 베이스 덮개를 분리합니다. 10페이지 "베이스 덮개 분리"를 참조하십시오.
- 2 전지를 분리합니다. 12페이지 "전지 분리"를 참조하십시오.
- 3 하드 드라이브를 제거합니다. 16페이지 "하드 드라이브 제거"를 참조하십시오.
- 4 무선 카드를 분리합니다. 19페이지 "무선 카드 분리"를 참조하십시오.
- 5 키보드를 분리합니다. 21페이지 "키보드 분리"를 참조하십시오.
- 6 하단 덮개를 분리합니다. 25페이지 "하단 덮개 분리"를 참조하십시오.

## 절차

- 1 플라스틱 스크라이브를 사용하여, 오른쪽 스피커의 탭을 분리합니다.
- 2 왼쪽 스피커를 손목 받침대 조립품에 고정시키는 탭을 분리합니다.
- 3 시스템 보드에서 스피커 케이블을 분리합니다.
- 4 손목 받침대 조립품의 배선 가이드에서 스피커 케이블을 분리합니다.
- 5 스피커를 케이블과 함께 손목 받침대 조립품에서 분리합니다.

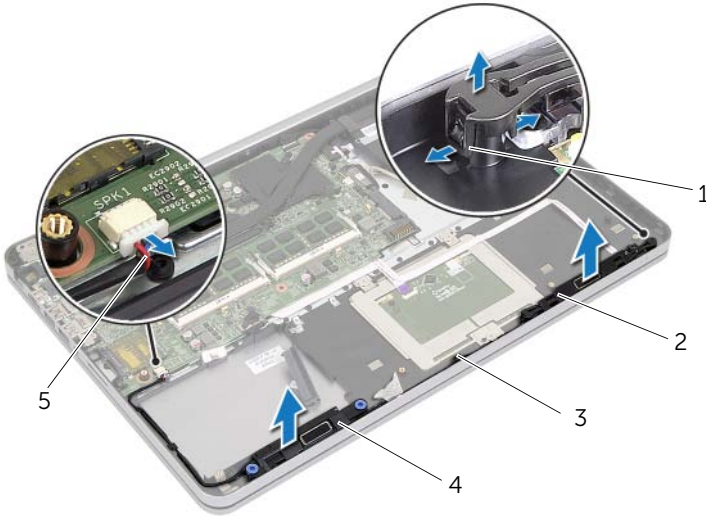

1	탭	2	왼쪽 스피커
3	라우팅 가이드	4	오른쪽 스피커
5	스피커 케이블		



# 스피커 장착

 경고: 컴퓨터 내부에서 작업하기 전에 컴퓨터와 함께 제공된 안전 정보를 읽어 보고 7페이지 "컴퓨터 내부 작업을 시작하기 전에"의 단계를 따르십시오. 컴퓨터 내부 작업을 마친 후에 9페이지 "컴퓨터 내부에서 작업한 후"의 지침을 따르십시오. 추가 안전 모범 사례는 **Regulatory Compliance(규정 준수)** 홈페이지([dell.com/regulatory\\_compliance](http://dell.com/regulatory_compliance))를 참조하십시오.

## 절차

- 1 왼쪽 스피커의 누름 핀을 손목 받침대 조립품의 해당 슬롯에 맞추고 왼쪽 스피커를 제자리에 끼워 넣습니다.
- 2 손목 받침대 조립품의 배선 가이드를 통해 스피커 케이블을 배선합니다.
- 3 정렬 포스트에 오른쪽 스피커를 맞추고 오른쪽 스피커를 제자리에 끼워 넣습니다.
- 4 시스템 보드에 스피커 케이블을 연결합니다.

## 후행 조건

- 1 하단 덮개를 장착합니다. 28페이지 "하단 덮개 장착"를 참조하십시오.
- 2 키보드를 장착합니다. 24페이지 "키보드 장착"를 참조하십시오.
- 3 무선 카드를 장착합니다. 20페이지 "무선 카드 장착"를 참조하십시오.
- 4 하드 드라이브를 장착합니다. 18페이지 "하드 드라이브 장착"를 참조하십시오.
- 5 전지를 장착합니다. 13페이지 "전지 장착"를 참조하십시오.
- 6 베이스 덮개를 장착합니다. 11페이지 "베이스 덮개 장착"를 참조하십시오.

# 열 냉각 조립품 분리

---



경고: 컴퓨터 내부에서 작업하기 전에 컴퓨터와 함께 제공된 안전 정보를 읽어 보고 7페이지 "컴퓨터 내부 작업을 시작하기 전에"의 단계를 따르십시오. 컴퓨터 내부 작업을 마친 후에 9페이지 "컴퓨터 내부에서 작업한 후"의 지침을 따르십시오. 추가 안전 모범 사례는 **Regulatory Compliance**(규정 준수) 홈페이지([dell.com/regulatory\\_compliance](http://dell.com/regulatory_compliance))를 참조하십시오.

## 선행 조건

- 1 베이스 덮개를 분리합니다. 10페이지 "베이스 덮개 분리"를 참조하십시오.
- 2 전지를 분리합니다. 12페이지 "전지 분리"를 참조하십시오.
- 3 하드 드라이브를 분리합니다. 16페이지 "하드 드라이브 제거"를 참조하십시오.
- 4 무선 카드를 분리합니다. 19페이지 "무선 카드 분리"를 참조하십시오.
- 5 키보드를 분리합니다. 21페이지 "키보드 분리"를 참조하십시오.
- 6 하단 덮개를 분리합니다. 25페이지 "하단 덮개 분리"를 참조하십시오.

# 절차

**주:** 나사 개수 및 열 냉각 조립품의 형태는 내장형 그래픽 카드와 함께 배송되는 시스템에 따라 다양합니다.

- 1 시스템 보드에서 팬 케이블을 분리합니다.
- 2 (열 냉각 조립품에 표시된) 순서대로 열 냉각 조립품을 시스템 보드에 고정시키는 캡티브 나사를 풀니다.
- 3 열 냉각 어셈블리를 들어 올려 손목 받침대 조립품에서 분리합니다.

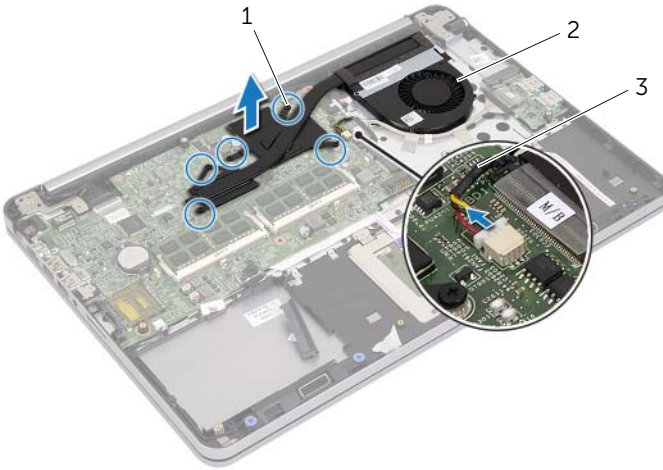

1 조임 나사(5개)

2 열 냉각 조립품

3 팬 케이블

# 열 냉각 조립품 장착

 **경고:** 컴퓨터 내부에서 작업하기 전에 컴퓨터와 함께 제공된 안전 정보를 읽어 보고 7페이지 "컴퓨터 내부 작업을 시작하기 전에"의 단계를 따르십시오. 컴퓨터 내부 작업을 마친 후에 9페이지 "컴퓨터 내부에서 작업한 후"의 지침을 따르십시오. 추가 안전 모범 사례는 **Regulatory Compliance(규정 준수)** 홈페이지([dell.com/regulatory\\_compliance](http://dell.com/regulatory_compliance))를 참조하십시오.

## 절차

 **주:** 원래 시스템 보드 및 열 냉각 조립품을 함께 다시 설치할 경우 원래 열 그리스를 다시 사용할 수 있습니다. 시스템 보드 또는 열 냉각 조립품을 교체한 경우 키트에 제공된 열 패드를 사용하여 열 전도성을 확보합니다.

- 1 열 냉각 조립품의 나사 구멍을 시스템 보드의 나사 구멍에 맞춥니다.
- 2 열 냉각 조립품을 시스템 보드에 고정하는 캡티브 나사를 (열 냉각 조립품에 표시된) 순서대로 분리합니다.
- 3 시스템 보드에 팬 케이블을 연결합니다.

## 후행 조건

- 1 하단 덮개를 장착합니다. 28페이지 "하단 덮개 장착"를 참조하십시오.
- 2 키보드를 장착합니다. 24페이지 "키보드 장착"를 참조하십시오.
- 3 무선 카드를 장착합니다. 20페이지 "무선 카드 장착"를 참조하십시오.
- 4 하드 드라이브를 장착합니다. 18페이지 "하드 드라이브 장착"를 참조하십시오.
- 5 전지를 장착합니다. 13페이지 "전지 장착"를 참조하십시오.
- 6 베이스 덮개를 장착합니다. 11페이지 "베이스 덮개 장착"를 참조하십시오.

# USB 보드 분리

**⚠ 경고:** 컴퓨터 내부에서 작업하기 전에 컴퓨터와 함께 제공된 안전 정보를 읽어 보고 7페이지 "컴퓨터 내부 작업을 시작하기 전에"의 단계를 따르십시오. 컴퓨터 내부 작업을 마친 후에 9페이지 "컴퓨터 내부에서 작업한 후"의 지침을 따르십시오. 추가 안전 모범 사례는 **Regulatory Compliance(규정 준수)** 홈페이지([dell.com/regulatory\\_compliance](http://dell.com/regulatory_compliance))를 참조하십시오.

## 선행 조건

- 1 베이스 덮개를 분리합니다. 10페이지 "베이스 덮개 분리"를 참조하십시오.
- 2 전지를 분리합니다. 12페이지 "전지 분리"를 참조하십시오.
- 3 하드 드라이브를 제거합니다. 16페이지 "하드 드라이브 제거"를 참조하십시오.
- 4 무선 카드를 분리합니다. 19페이지 "무선 카드 분리"를 참조하십시오.
- 5 키보드를 분리합니다. 21페이지 "키보드 분리"를 참조하십시오.
- 6 하단 덮개를 분리합니다. 25페이지 "하단 덮개 분리"를 참조하십시오.

## 절차

- 1 USB 보드 케이블을 USB 보드에 고정시키는 테이프를 떼어냅니다.
- 2 래치를 들어 올리고 USB 보드 케이블을 USB 보드에서 분리합니다.
- 3 USB 보드를 들어 올려 손목 받침대 조립품에서 분리합니다.

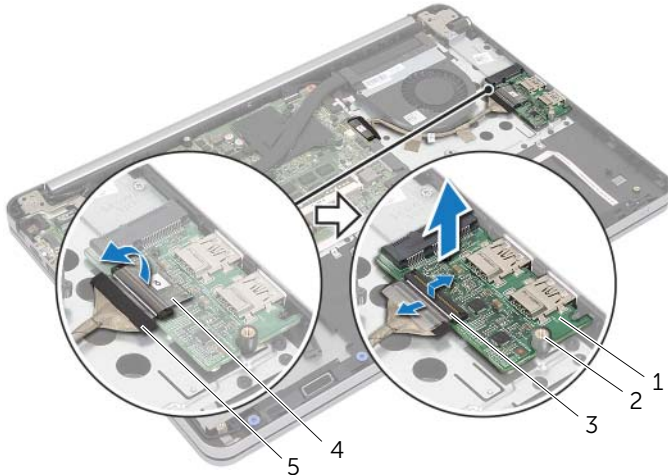

1	USB 보드	2	정렬 포스트
3	커넥터 래치	4	고정 테이프
5	USB 보드 케이블		

# USB 보드 장착

---



**경고:** 컴퓨터 내부에서 작업하기 전에 컴퓨터와 함께 제공된 안전 정보를 읽어 보고 7페이지 "컴퓨터 내부 작업을 시작하기 전에"의 단계를 따르십시오. 컴퓨터 내부 작업을 마친 후에 9페이지 "컴퓨터 내부에서 작업한 후"의 지침을 따르십시오. 추가 안전 모범 사례는 **Regulatory Compliance(규정 준수)** 홈페이지([dell.com/regulatory\\_compliance](http://dell.com/regulatory_compliance))를 참조하십시오.

## 절차

- 1 정렬 포스트를 사용하여 USB 보드를 손목 받침대 조립품에 놓습니다.
- 2 USB 보드 케이블을 USB 보드 커넥터에 밀어 넣고 커넥터 래치를 눌러 케이블을 고정시킵니다.
- 3 테이프를 부착하여 USB 보드 케이블을 USB 보드에 고정시킵니다.

## 후행 조건

- 1 하단 덮개를 장착합니다. 28페이지 "하단 덮개 장착"를 참조하십시오.
- 2 키보드를 장착합니다. 24페이지 "키보드 장착"를 참조하십시오.
- 3 무선 카드를 장착합니다. 20페이지 "무선 카드 장착"를 참조하십시오.
- 4 하드 드라이브를 장착합니다. 18페이지 "하드 드라이브 장착"를 참조하십시오.
- 5 전지를 장착합니다. 13페이지 "전지 장착"를 참조하십시오.
- 6 베이스 덮개를 장착합니다. 11페이지 "베이스 덮개 장착"를 참조하십시오.

# 전원 어댑터 포트 분리

**⚠ 경고:** 컴퓨터 내부에서 작업하기 전에 컴퓨터와 함께 제공된 안전 정보를 읽어 보고 7페이지 "컴퓨터 내부 작업을 시작하기 전에"의 단계를 따르십시오. 컴퓨터 내부 작업을 마친 후에 9페이지 "컴퓨터 내부에서 작업한 후"의 지침을 따르십시오. 추가 안전 모범 사례는 **Regulatory Compliance(규정 준수)** 홈페이지([dell.com/regulatory\\_compliance](http://dell.com/regulatory_compliance))를 참조하십시오.

## 선행 조건

- 1 베이스 덮개를 분리합니다. 10페이지 "베이스 덮개 분리"를 참조하십시오.
- 2 전지를 분리합니다. 12페이지 "전지 분리"를 참조하십시오.
- 3 하드 드라이브를 분리합니다. 16페이지 "하드 드라이브 제거"를 참조하십시오.
- 4 무선 카드를 분리합니다. 19페이지 "무선 카드 분리"를 참조하십시오.
- 5 키보드를 분리합니다. 21페이지 "키보드 분리"를 참조하십시오.
- 6 하단 덮개를 분리합니다. 25페이지 "하단 덮개 분리"를 참조하십시오.
- 7 열 냉각 조립품을 분리합니다. 34페이지 "열 냉각 조립품 분리"를 참조하십시오.

## 절차

- 1 디스플레이 힌지를 손목 받침대 조립품에 고정시키는 나사를 제거합니다.

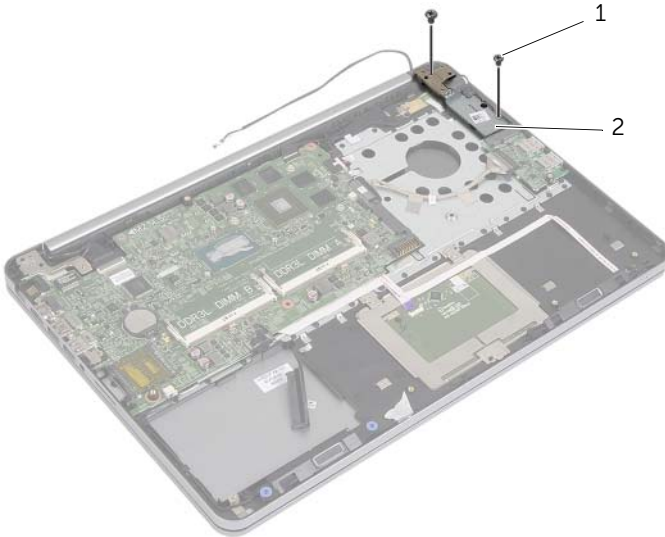

1 나사(2개)

2 디스플레이 힌지

△ 주의: 손목 받침대 어셈블리를 다룰 때는 조심합니다. 그렇지 않으면 디스플레이 패널이 굽힐 수 있습니다.

- 2 손목 받침대 조립품을 최대한 열어 디스플레이 힌지를 손목 받침대 조립품에서 분리하고 손목 받침대 조립품을 닫습니다.



---

1 손목 받침대 조립품

---



- 3 전원 버튼 보드를 손목 받침대 조립품에 고정시키는 나사를 제거합니다.
- 4 전원 버튼 보드를 전원 어댑터 포트 케이블 배선에서 분리합니다.

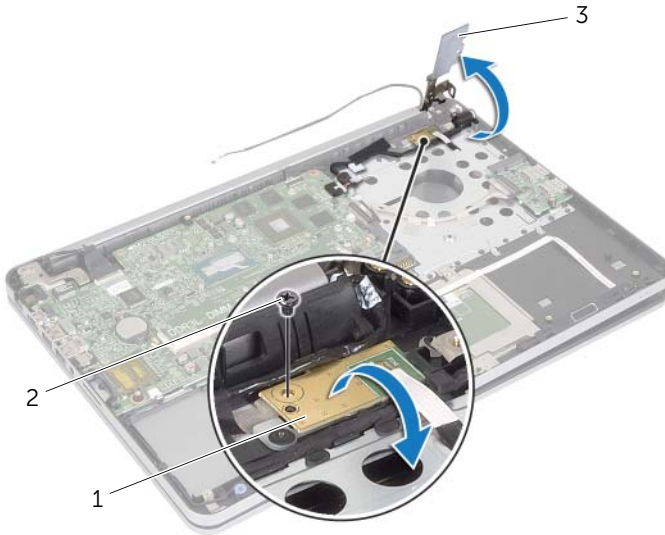

1	전원 버튼 보드	2	나사
3	디스플레이 힌지		

- 5 전원 어댑터 포트 케이블 배선 경로를 기록해 두고 배선 가이드에서 케이블을 분리합니다.
- 6 전원 어댑터 포트를 손목 받침대 조립품에 고정시키는 나사를 제거합니다.
- 7 전원 어댑터 포트 케이블을 손목 받침대 어셈블리에 고정시키는 테이프를 벗겨냅니다.
- 8 시스템 보드에서 전원 어댑터 포트 케이블을 분리합니다.
- 9 전원 어댑터 포트를 손목 받침대 조립품에서 들어 올려 분리합니다.

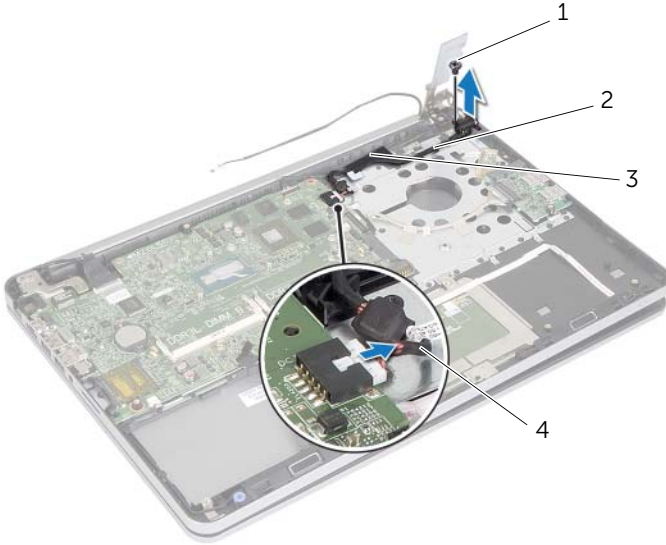

1	나사	2	전원 어댑터 포트 케이블 배선
3	테이프	4	전원 어댑터 포트 케이블

# 전원 어댑터 포트 장착

 **경고:** 컴퓨터 내부에서 작업하기 전에 컴퓨터와 함께 제공된 안전 정보를 읽어 보고 7페이지 "컴퓨터 내부 작업을 시작하기 전에"의 단계를 따르십시오. 컴퓨터 내부 작업을 마친 후에 9페이지 "컴퓨터 내부에서 작업한 후"의 지침을 따르십시오. 추가 안전 모범 사례는 **Regulatory Compliance(규정 준수) 홈페이지**([dell.com/regulatory\\_compliance](http://dell.com/regulatory_compliance))를 참조하십시오.

## 절차

- 1 전원 어댑터 포트의 나사 구멍을 손목 받침대 조립품의 나사 구멍에 맞춥니다.
- 2 전원 어댑터 포트를 손목 받침대 조립품에 고정시키는 나사를 교체합니다.
- 3 손목 받침대 조립품의 배선 가이드를 통해 전원 어댑터 포트 케이블을 끼웁니다.
- 4 전원 어댑터 포트 케이블에 테이프를 붙입니다.
- 5 전원 어댑터 포트 케이블을 시스템 보드에 연결합니다.
- 6 전원 버튼 보드의 나사 구멍을 손목 받침대 조립품의 나사 구멍에 맞춥니다.
- 7 전원 버튼 보드를 손목 받침대 조립품에 고정시키는 나사를 장착합니다.
- 8 디스플레이 힌지를 아래로 눌러 제자리에 고정합니다.
- 9 디스플레이 힌지를 손목 받침대 조립품에 고정시키는 나사를 장착합니다.

## 후행 조건

- 1 열 냉각 조립품을 장착합니다. 36페이지 "열 냉각 조립품 장착"를 참조하십시오.
- 2 하단 덮개를 장착합니다. 28페이지 "하단 덮개 장착"를 참조하십시오.
- 3 키보드를 장착합니다. 24페이지 "키보드 장착"를 참조하십시오.
- 4 무선 카드를 장착합니다. 20페이지 "무선 카드 장착"를 참조하십시오.
- 5 하드 드라이브를 장착합니다. 18페이지 "하드 드라이브 장착"를 참조하십시오.
- 6 전지를 장착합니다. 13페이지 "전지 장착"를 참조하십시오.
- 7 베이스 덮개를 장착합니다. 11페이지 "베이스 덮개 장착"를 참조하십시오.

# 시스템 보드 분리

---

 **경고:** 컴퓨터 내부에서 작업하기 전에 컴퓨터와 함께 제공된 안전 정보를 읽어 보고 7페이지 "컴퓨터 내부 작업을 시작하기 전에"의 단계를 따르십시오. 컴퓨터 내부 작업을 마친 후에 9페이지 "컴퓨터 내부에서 작업한 후"의 지침을 따르십시오. 추가 안전 모범 사례는 **Regulatory Compliance(규정 준수)** 홈페이지([dell.com/regulatory\\_compliance](http://dell.com/regulatory_compliance))를 참조하십시오.

## 선행 조건

- 1 베이스 덮개를 분리합니다. 10페이지 "베이스 덮개 분리"를 참조하십시오.
- 2 전지를 분리합니다. 12페이지 "전지 분리"를 참조하십시오.
- 3 메모리를 분리합니다. 14페이지 "메모리 모듈 분리"를 참조하십시오.
- 4 무선 카드를 분리합니다. 19페이지 "무선 카드 분리"를 참조하십시오.
- 5 키보드를 분리합니다. 21페이지 "키보드 분리"를 참조하십시오.
- 6 하단 덮개를 분리합니다. 25페이지 "하단 덮개 분리"를 참조하십시오.
- 7 코인 셀 전지를 분리합니다. 29페이지 "코인 셀 전지 제거"를 참조하십시오.
- 8 열 냉각 조립품을 분리합니다. 34페이지 "열 냉각 조립품 분리"를 참조하십시오.

# 절차

**주:** 시스템 보드를 교체하면 System Setup(시스템 설정)을 사용하여 변경된 BIOS 변경 사항이 모두 제거됩니다. 시스템 보드를 교체한 후 BIOS에 컴퓨터의 Service Tag(서비스 태그)를 입력하고 원하는 변경사항을 다시 수행합니다. BIOS의 서비스 태그 입력에 관한 자세한 내용은 49페이지 "시스템 보드 교체"를 참조하십시오.

**주:** 시스템 보드에서 케이블을 분리하기 전에 커넥터의 위치를 기록하여 시스템 보드를 교체한 후에 정확하게 다시 연결할 수 있도록 합니다.

- 1 컴퓨터를 뒤집어 놓고 디스플레이를 완전히 열어 놓습니다.
- 2 커넥터 래치를 들어 올려 터치패드 케이블, 상태 표시등 케이블 및 전원 버튼 케이블을 시스템 보드에서 분리합니다.

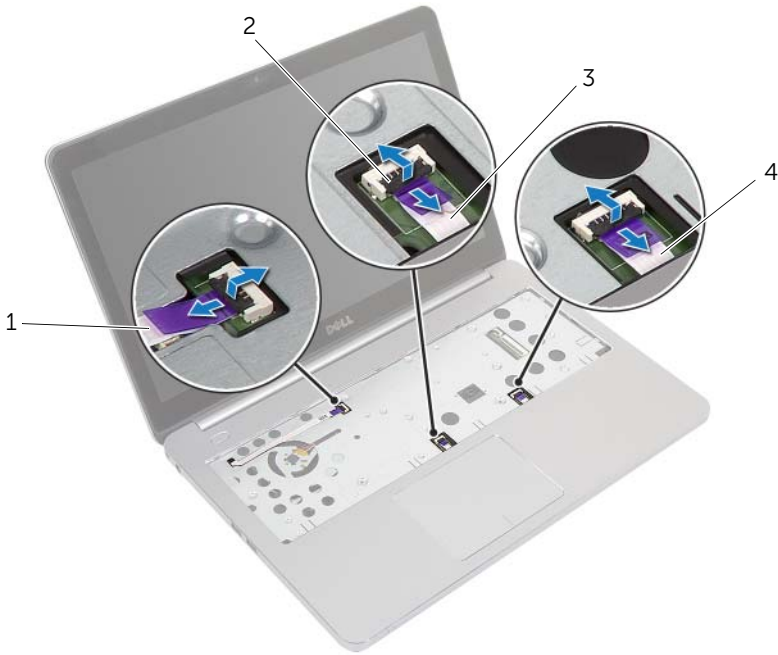

1	전원 버튼 케이블	2	커넥터 래치(3개)
3	터치패드 케이블	4	상태 표시등 케이블

- 3 디스플레이를 닫고 컴퓨터를 뒤집어 놓습니다.
- 4 전원 어댑터 포트 케이블, 스피커 케이블, 카메라 케이블 및 하드 드라이브 케이블을 시스템 보드에서 분리합니다.
- 5 테이프를 벗겨낸 후 커넥터 래치를 들어 올려 디스플레이 및 USB 보드 케이블을 시스템 보드에 고정시킵니다.

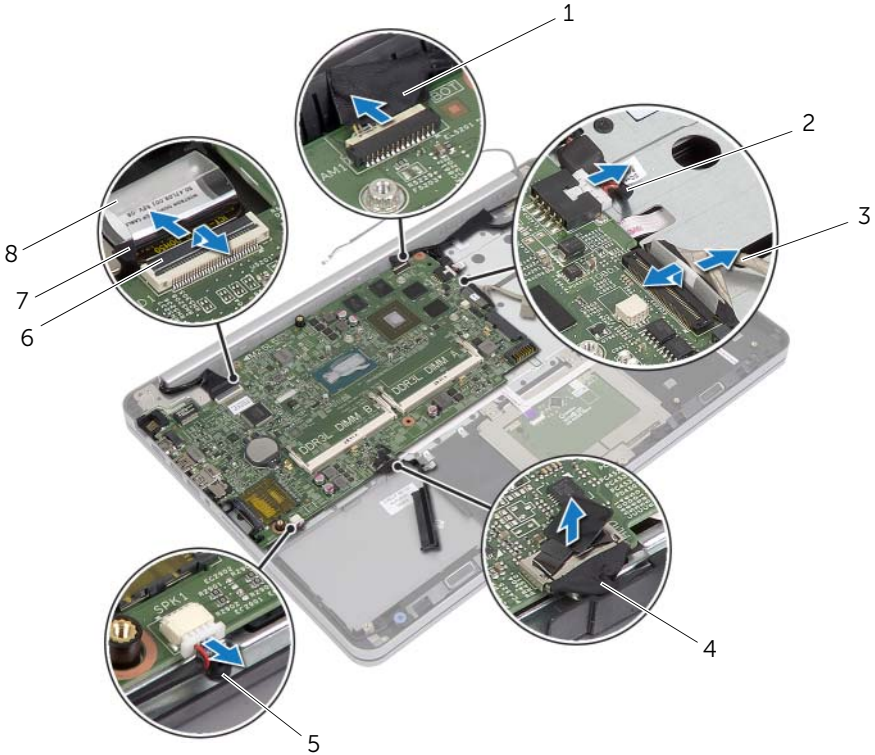

1	카메라 케이블	2	전원 어댑터 포트 케이블
3	USB 보드 케이블	4	하드 드라이브 케이블
5	스피커 케이블	6	커넥터 래치
7	디스플레이 케이블	8	테이프

- 6 시스템 보드를 손목 받침대 조립품에 고정시키는 나사를 분리합니다.
- 7 디스플레이 힌지를 손목 받침대 조립품에 고정시키는 나사를 분리합니다.

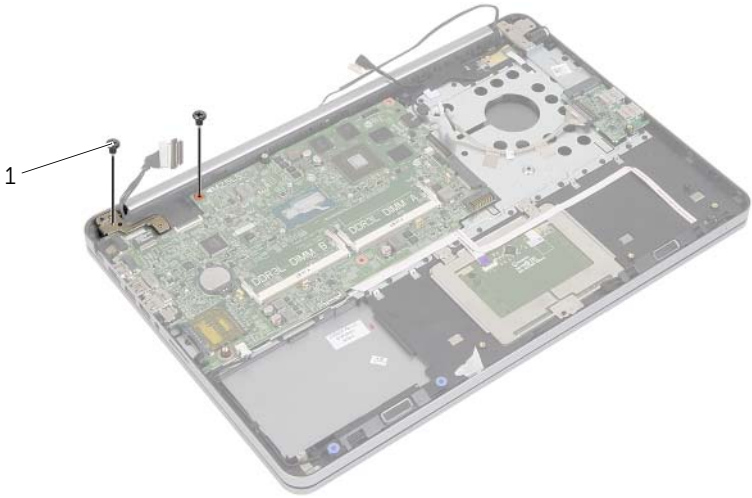



---

1 나사(2개)

---

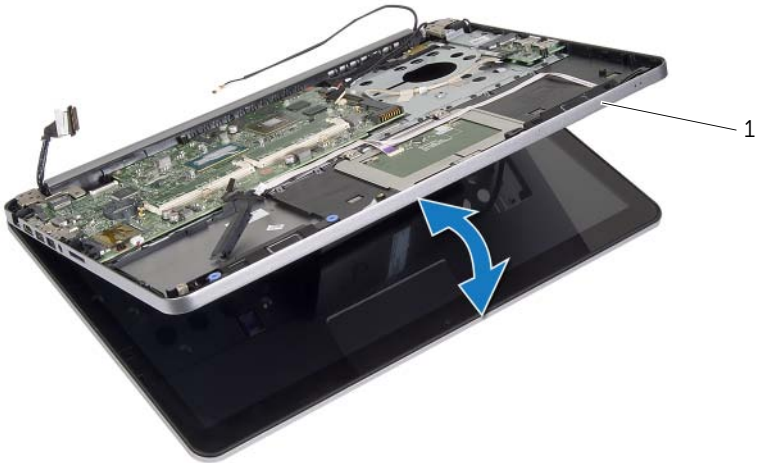
- 8 손목 받침대 조립품을 최대한 열고 디스플레이 힌지를 손목 받침대 조립품에서 분리합니다.





---

1 손목 받침대 조립품

---

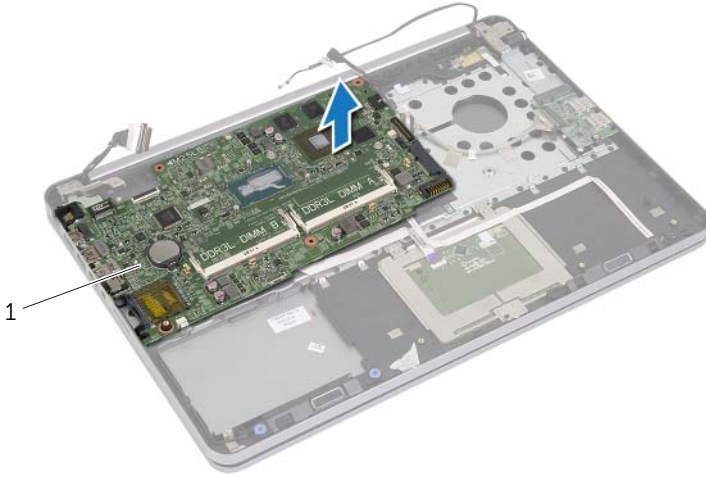
- 9 시스템 보드를 비스듬하게 기울여 들어 올리고 헤드셋 포트를 손목 받침대 조립품의 해당 슬롯에서 분리합니다.
- 10 시스템 보드를 들어 올려 손목 받침대 어셈블리에서 분리합니다.



---

1 시스템 보드

---



# 시스템 보드 교체

**⚠ 경고:** 컴퓨터 내부에서 작업하기 전에 컴퓨터와 함께 제공된 안전 정보를 읽어 보고 7페이지 "컴퓨터 내부 작업을 시작하기 전에"의 단계를 따르십시오. 컴퓨터 내부 작업을 마친 후에 9페이지 "컴퓨터 내부에서 작업한 후"의 지침을 따르십시오. 추가 안전 모범 사례는 **Regulatory Compliance(규정 준수)** 홈페이지([dell.com/regulatory\\_compliance](http://dell.com/regulatory_compliance))를 참조하십시오.

## 절차

**△ 주의:** 시스템 보드 아래에 케이블이 없는지 확인하십시오.

- 1 헤드셋 포트를 손목 받침대 조립품의 해당 슬롯에 밀어 넣고 시스템 보드의 나사 구멍을 손목 받침대 조립품의 나사 구멍과 맞춥니다.
- 2 디스플레이 힌지를 아래로 눌러 제자리에 고정합니다.
- 3 디스플레이 힌지를 손목 받침대 조립품에 고정시키는 나사를 장착합니다.
- 4 시스템 보드를 손목 받침대 조립품에 고정시키는 나사를 장착합니다.
- 5 디스플레이 및 USB 보드 케이블을 시스템 보드에 밀어 넣고 커넥터 래치를 눌러 케이블을 고정시킵니다.
- 6 테이프를 부착하여 디스플레이 및 USB 보드 케이블을 고정시킵니다.
- 7 전원 어댑터 포트 케이블, 스피커 케이블, 카메라 케이블 및 하드 드라이브 케이블을 시스템 보드에 연결합니다.
- 8 컴퓨터를 뒤집어 놓고 디스플레이를 완전히 열어 놓습니다.
- 9 터치패드 및 상태 표시등 케이블을 시스템 보드에 밀어 넣고 커넥터 래치를 눌러 케이블을 고정시킵니다.

## 후행 조건

- 1 열 냉각 조립품을 장착합니다. 36페이지 "열 냉각 조립품 장착"를 참조하십시오.
- 2 코인 셀 전지를 끼웁니다. 30페이지 "코인 셀 전지 교체하기"를 참조하십시오.
- 3 하단 덮개를 장착합니다. 28페이지 "하단 덮개 장착"를 참조하십시오.
- 4 키보드를 장착합니다. 24페이지 "키보드 장착"를 참조하십시오.
- 5 무선 카드를 장착합니다. 20페이지 "무선 카드 장착"를 참조하십시오.
- 6 메모리를 교체합니다. 15페이지 "메모리 모듈 장착"을 참조하십시오.
- 7 전지를 장착합니다. 13페이지 "전지 장착"를 참조하십시오.
- 8 베이스 덮개를 장착합니다. 11페이지 "베이스 덮개 장착"를 참조하십시오.

## BIOS에 서비스 태그 입력

- 1 컴퓨터를 켜십시오.
- 2 System Setup(시스템 설정)으로 들어가려면 Dell 로고에서 <F2> 키를 누릅니다.
- 3 Main(기본) 탭으로 이동하고 Service Tag(서비스 태그) 필드에 **Service Tag**(서비스 태그)를 입력합니다.

# 디스플레이 조립품 분리

---



경고: 컴퓨터 내부에서 작업하기 전에 컴퓨터와 함께 제공된 안전 정보를 읽어 보고 7페이지 "컴퓨터 내부 작업을 시작하기 전에"의 단계를 따르십시오. 컴퓨터 내부 작업을 마친 후에 9페이지 "컴퓨터 내부에서 작업한 후"의 지침을 따르십시오. 추가 안전 모범 사례는 **Regulatory Compliance**(규정 준수) 홈페이지([dell.com/regulatory\\_compliance](http://dell.com/regulatory_compliance))를 참조하십시오.

## 선행 조건

- 1 베이스 덮개를 분리합니다. 10페이지 "베이스 덮개 분리"를 참조하십시오.
- 2 전지를 분리합니다. 12페이지 "전지 분리"를 참조하십시오.
- 3 메모리를 분리합니다. 14페이지 "메모리 모듈 분리"를 참조하십시오.
- 4 무선 카드를 분리합니다. 19페이지 "무선 카드 분리"를 참조하십시오.
- 5 키보드를 분리합니다. 21페이지 "키보드 분리"를 참조하십시오.
- 6 하단 덮개를 분리합니다. 25페이지 "하단 덮개 분리"를 참조하십시오.

# 절차

- 1 테이프를 떼어내고, 래치를 들어 올리고, 시스템 보드에서 디스플레이 케이블을 분리합니다.
- 2 시스템 보드에서 카메라 케이블을 분리합니다.
- 3 카메라 케이블에서 테이프를 벗겨냅니다.
- 4 카메라 케이블 배선 경로를 기록하고 손목 받침대 조립품의 배선 가이드에서 케이블을 분리합니다.
- 5 디스플레이 연결쇠를 손목 받침대 조립품에 고정하는 나사를 분리합니다.

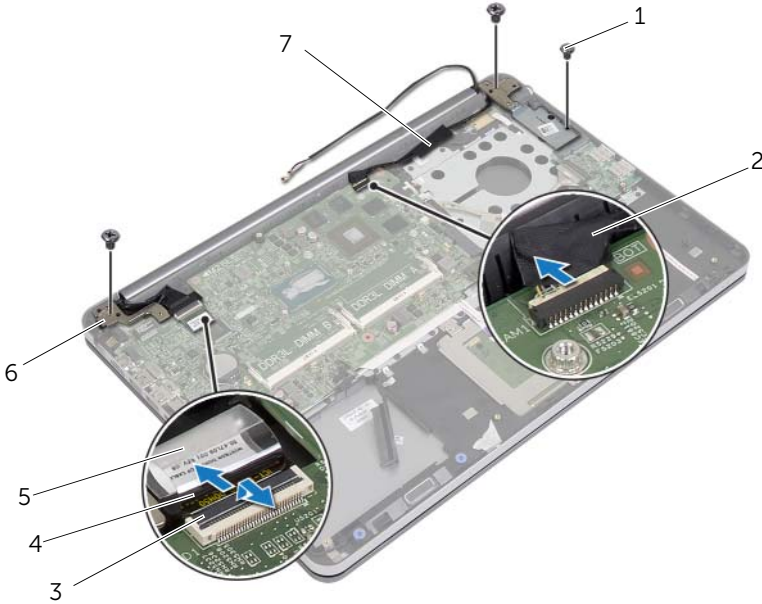

1	나사(3개)	2	테이프
3	래치	4	디스플레이 케이블
5	테이프	6	디스플레이 연결쇠(2개)
7	카메라 케이블		

- 6 손목 받침대 조립품을 90도 각도로 열어 디스플레이 연결쇠를 손목 받침대 조립품을 분리합니다.

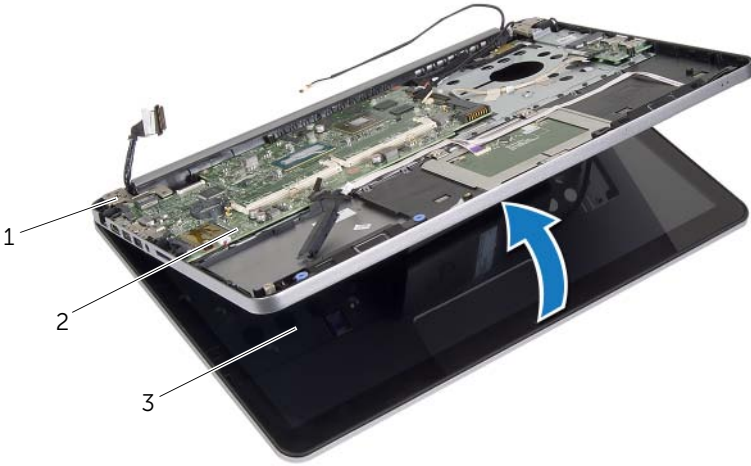

1 디스플레이 연결쇠

2 손목 받침대 조립품

3 디스플레이 조립품

7 손목 받침대 어셈블리를 들어올려 디스플레이 어셈블리에서 분리합니다.

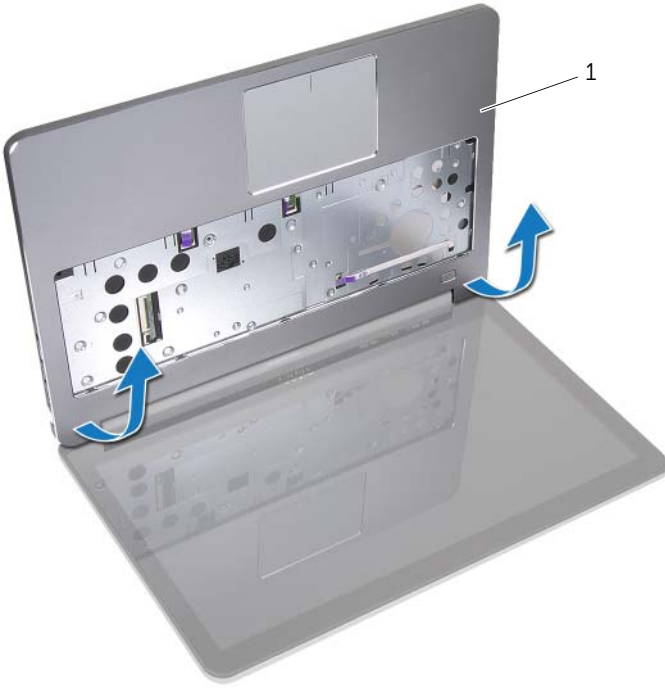

---

1 손목 받침대 조립품

---

# 디스플레이 조립품 장착

 **경고:** 컴퓨터 내부에서 작업하기 전에 컴퓨터와 함께 제공된 안전 정보를 읽어 보고 7페이지 "컴퓨터 내부 작업을 시작하기 전에"의 단계를 따르십시오. 컴퓨터 내부 작업을 마친 후에 9페이지 "컴퓨터 내부에서 작업한 후"의 지침을 따르십시오. 추가 안전 모범 사례는 **Regulatory Compliance(규정 준수)** 홈페이지([dell.com/regulatory\\_compliance](http://dell.com/regulatory_compliance))를 참조하십시오.

## 절차

- 1 손목 받침대 조립품을 디스플레이 조립품에 놓습니다.
- 2 손목 받침대의 나사 구멍을 디스플레이 힌지의 나사 구멍에 맞추고 디스플레이 힌지를 아래 쪽으로 민 후 손목 받침대 조립품을 닫습니다.
- 3 디스플레이 조립품을 손목 받침대 조립품에 고정하는 나사를 장착합니다.
- 4 손목 받침대의 배선 가이드를 통해 카메라 케이블을 배선합니다.
- 5 카메라 케이블에 테이프를 붙입니다.
- 6 카메라 케이블을 시스템 보드에 연결합니다.
- 7 디스플레이 케이블을 시스템 보드에 밀어 넣고 커넥터 래치를 아래로 눌러 케이블을 고정합니다.
- 8 테이프를 부착하여 디스플레이 케이블을 고정시킵니다.

## 후행 조건

- 1 하단 덮개를 장착합니다. 28페이지 "하단 덮개 장착"를 참조하십시오.
- 2 키보드를 장착합니다. 24페이지 "키보드 장착"를 참조하십시오.
- 3 무선 카드를 장착합니다. 20페이지 "무선 카드 장착"를 참조하십시오.
- 4 하드 드라이브를 장착합니다. 18페이지 "하드 드라이브 장착"를 참조하십시오.
- 5 전지를 장착합니다. 13페이지 "전지 장착"를 참조하십시오.
- 6 베이스 덮개를 장착합니다. 11페이지 "베이스 덮개 장착"를 참조하십시오.

# 디스플레이 베젤 분리

---

 **경고:** 컴퓨터 내부에서 작업하기 전에 컴퓨터와 함께 제공된 안전 정보를 읽어 보고 7페이지 "컴퓨터 내부 작업을 시작하기 전에"의 단계를 따르십시오. 컴퓨터 내부 작업을 마친 후에 9페이지 "컴퓨터 내부에서 작업한 후"의 지침을 따르십시오. 추가 안전 모범 사례는 **Regulatory Compliance(규정 준수)** 홈페이지([dell.com/regulatory\\_compliance](http://dell.com/regulatory_compliance))를 참조하십시오.

 **주:** 아래 제공된 지침은 비 터치 디스플레이가 포함된 컴퓨터에만 해당합니다.

## 선행 조건

- 1 베이스 덮개를 분리합니다. 10페이지 "베이스 덮개 분리"를 참조하십시오.
- 2 전지를 분리합니다. 12페이지 "전지 분리"를 참조하십시오.
- 3 메모리를 분리합니다. 14페이지 "메모리 모듈 분리"를 참조하십시오.
- 4 무선 카드를 분리합니다. 19페이지 "무선 카드 분리"를 참조하십시오.
- 5 키보드를 분리합니다. 21페이지 "키보드 분리"를 참조하십시오.
- 6 하단 덮개를 분리합니다. 25페이지 "하단 덮개 분리"를 참조하십시오.
- 7 디스플레이 어셈블리를 분리합니다. 51페이지 "디스플레이 조립품 분리"를 참조하십시오.



# 절차

- 1 디스플레이 힌지 덮개의 하단을 눌러 디스플레이 조립품에서 분리합니다.



---

1 디스플레이 조립품

2 디스플레이 힌지 덮개

---

- 2 손가락으로 조심스럽게 디스플레이 베젤의 내부 모서리를 들어 올립니다.
- 3 디스플레이 베젤을 디스플레이 후면 덮개에서 분리합니다.

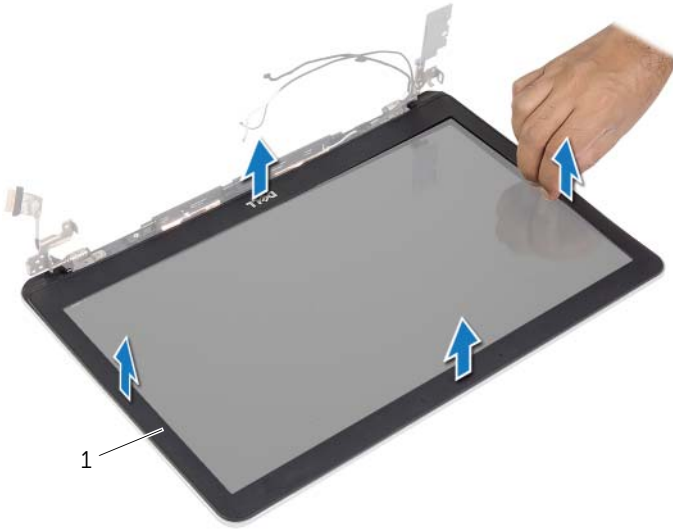



---

1 디스플레이 베젤

---

# 디스플레이 베젤 장착

 **경고:** 컴퓨터 내부에서 작업하기 전에 컴퓨터와 함께 제공된 안전 정보를 읽어 보고 7페이지 "컴퓨터 내부 작업을 시작하기 전에"의 단계를 따르십시오. 컴퓨터 내부 작업을 마친 후에 9페이지 "컴퓨터 내부에서 작업한 후"의 지침을 따르십시오. 추가 안전 모범 사례는 **Regulatory Compliance(규정 준수)** 홈페이지([dell.com/regulatory\\_compliance](http://dell.com/regulatory_compliance))를 참조하십시오.

 **주:** 아래 제공된 지침은 비 터치 디스플레이가 포함된 컴퓨터에만 해당합니다.

## 절차

- 1 디스플레이 베젤을 디스플레이 후면 덮개에 맞추고 조심스럽게 디스플레이 베젤을 제 자리에 끼워 넣습니다.
- 2 디스플레이 연결식 덮개의 하단을 눌러 제자리에 끼워 넣습니다.

## 후행 조건

- 1 디스플레이 조립품을 장착합니다. 55페이지 "디스플레이 조립품 장착"를 참조하십시오.
- 2 하단 덮개를 장착합니다. 28페이지 "하단 덮개 장착"를 참조하십시오.
- 3 키보드를 장착합니다. 24페이지 "키보드 장착"를 참조하십시오.
- 4 무선 카드를 장착합니다. 20페이지 "무선 카드 장착"를 참조하십시오.
- 5 하드 드라이브를 장착합니다. 18페이지 "하드 드라이브 장착"를 참조하십시오.
- 6 전지를 장착합니다. 13페이지 "전지 장착"를 참조하십시오.
- 7 베이스 덮개를 장착합니다. 11페이지 "베이스 덮개 장착"를 참조하십시오.

# 카메라 모듈 분리

---

 **경고:** 컴퓨터 내부에서 작업하기 전에 컴퓨터와 함께 제공된 안전 정보를 읽어 보고 7페이지 "컴퓨터 내부 작업을 시작하기 전에"의 단계를 따르십시오. 컴퓨터 내부 작업을 마친 후에 9페이지 "컴퓨터 내부에서 작업한 후"의 지침을 따르십시오. 추가 안전 모범 사례는 **Regulatory Compliance(규정 준수)** 홈페이지([dell.com/regulatory\\_compliance](http://dell.com/regulatory_compliance))를 참조하십시오.

## 선행 조건

- 1 베이스 덮개를 분리합니다. 10페이지 "베이스 덮개 분리"를 참조하십시오.
- 2 전지를 분리합니다. 12페이지 "전지 분리"를 참조하십시오.
- 3 메모리를 분리합니다. 14페이지 "메모리 모듈 분리"를 참조하십시오.
- 4 무선 카드를 분리합니다. 19페이지 "무선 카드 분리"를 참조하십시오.
- 5 키보드를 분리합니다. 21페이지 "키보드 분리"를 참조하십시오.
- 6 하단 덮개를 분리합니다. 25페이지 "하단 덮개 분리"를 참조하십시오.
- 7 디스플레이 어셈블리를 분리합니다. 51페이지 "디스플레이 조립품 분리"를 참조하십시오.
- 8 디스플레이 베젤을 분리합니다. 56페이지 "디스플레이 베젤 분리"를 참조하십시오.

## 절차

- 1 카메라 모듈을 디스플레이 패널에 고정하는 테이프를 제거합니다.
- 2 카메라 모듈에서 카메라 케이블을 분리합니다.
- 3 카메라 모듈을 들어 올려 디스플레이 프레임에서 분리합니다.

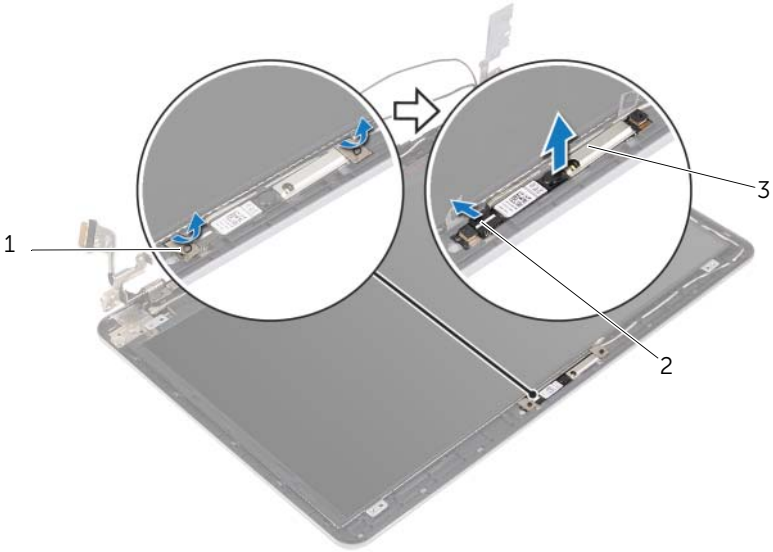

1 테이프(2개)

2 카메라 케이블

3 카메라 모듈

# 카메라 모듈 장착

---

 **경고:** 컴퓨터 내부에서 작업하기 전에 컴퓨터와 함께 제공된 안전 정보를 읽어 보고 7페이지 "컴퓨터 내부 작업을 시작하기 전에"의 단계를 따르십시오. 컴퓨터 내부 작업을 마친 후에 9페이지 "컴퓨터 내부에서 작업한 후"의 지침을 따르십시오. 추가 안전 모범 사례는 **Regulatory Compliance(규정 준수)** 홈페이지([dell.com/regulatory\\_compliance](http://dell.com/regulatory_compliance))를 참조하십시오.

## 절차

- 1 카메라 케이블을 카메라 모듈에 연결합니다.
- 2 디스플레이 패널의 맞춤 포스트를 사용하여 카메라 모듈을 제자리에 놓습니다.
- 3 카메라 모듈을 디스플레이 패널에 고정하는 테이프를 붙입니다.

## 후행 조건

- 1 디스플레이 베젤을 장착합니다. 59페이지 "디스플레이 베젤 장착"를 참조하십시오.
- 2 디스플레이 조립품을 장착합니다. 55페이지 "디스플레이 조립품 장착"를 참조하십시오.
- 3 하단 덮개를 장착합니다. 28페이지 "하단 덮개 장착"를 참조하십시오.
- 4 키보드를 장착합니다. 24페이지 "키보드 장착"를 참조하십시오.
- 5 무선 카드를 장착합니다. 20페이지 "무선 카드 장착"를 참조하십시오.
- 6 하드 드라이브를 장착합니다. 18페이지 "하드 드라이브 장착"를 참조하십시오.
- 7 전지를 장착합니다. 13페이지 "전지 장착"를 참조하십시오.
- 8 베이스 덮개를 장착합니다. 11페이지 "베이스 덮개 장착"를 참조하십시오.

# 디스플레이 패널 분리

---

 **경고:** 컴퓨터 내부에서 작업하기 전에 컴퓨터와 함께 제공된 안전 정보를 읽어 보고 7페이지 "컴퓨터 내부 작업을 시작하기 전에"의 단계를 따르십시오. 컴퓨터 내부 작업을 마친 후에 9페이지 "컴퓨터 내부에서 작업한 후"의 지침을 따르십시오. 추가 안전 모범 사례는 **Regulatory Compliance(규정 준수)** 홈페이지([dell.com/regulatory\\_compliance](http://dell.com/regulatory_compliance))를 참조하십시오.

 **주:** 아래 제공된 지침은 비 터치 디스플레이가 포함된 컴퓨터에만 해당합니다.

## 선행 조건

- 1 베이스 덮개를 분리합니다. 10페이지 "베이스 덮개 분리"를 참조하십시오.
- 2 전지를 분리합니다. 12페이지 "전지 분리"를 참조하십시오.
- 3 메모리를 분리합니다. 14페이지 "메모리 모듈 분리"를 참조하십시오.
- 4 무선 카드를 분리합니다. 19페이지 "무선 카드 분리"를 참조하십시오.
- 5 키보드를 분리합니다. 21페이지 "키보드 분리"를 참조하십시오.
- 6 하단 덮개를 분리합니다. 25페이지 "하단 덮개 분리"를 참조하십시오.
- 7 디스플레이 어셈블리를 분리합니다. 51페이지 "디스플레이 조립품 분리"를 참조하십시오.
- 8 디스플레이 베젤을 분리합니다. 56페이지 "디스플레이 베젤 분리"를 참조하십시오.

## 절차

- 1 디스플레이 후면 덮개에 디스플레이 패널을 고정하는 나사를 제거합니다.
- 2 디스플레이 후면 덮개에서 디스플레이 패널을 들어 올리고 깨끗한 표면에 아래를 향하도록 놓습니다.

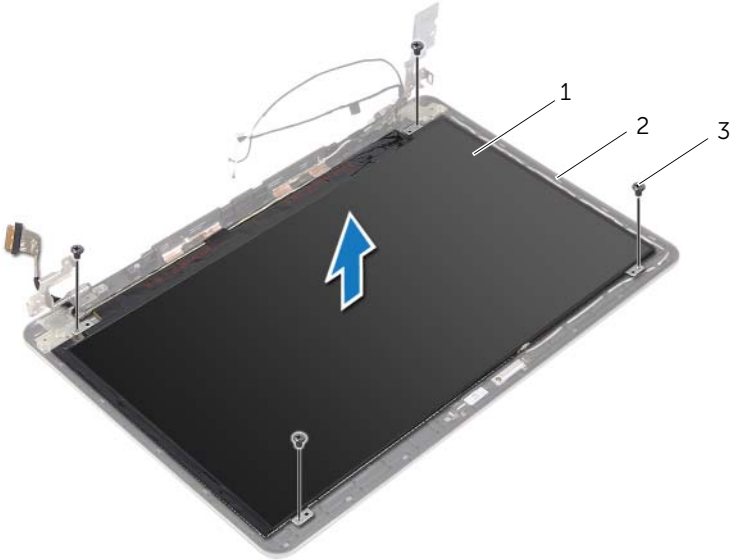

---

1 디스플레이 패널

2 디스플레이 후면 덮개

---

3 나사(4개)

---



3 테이프를 벗겨내고 디스플레이 케이블을 들어 올려 디스플레이 패널에서 분리합니다.

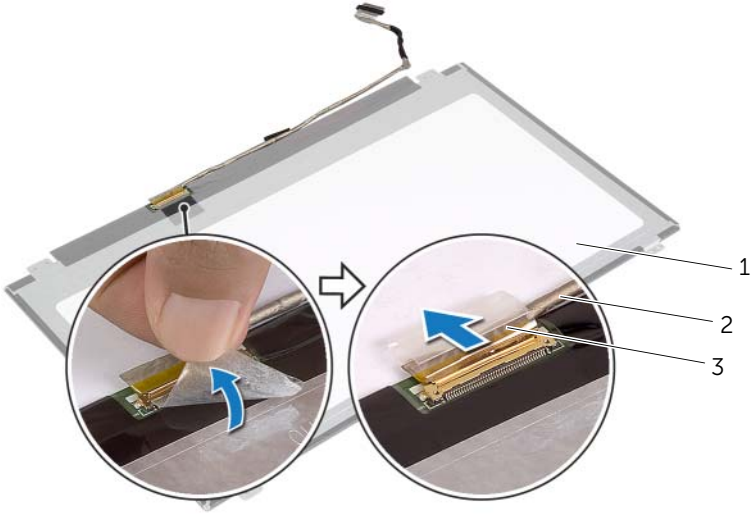

---

1 디스플레이 패널

2 디스플레이 케이블

---

3 테이프

---

# 디스플레이 패널 장착

 **경고:** 컴퓨터 내부에서 작업하기 전에 컴퓨터와 함께 제공된 안전 정보를 읽어 보고 7페이지 "컴퓨터 내부 작업을 시작하기 전에"의 단계를 따르십시오. 컴퓨터 내부 작업을 마친 후에 9페이지 "컴퓨터 내부에서 작업한 후"의 지침을 따르십시오. 추가 안전 모범 사례는 **Regulatory Compliance(규정 준수)** 홈페이지([dell.com/regulatory\\_compliance](http://dell.com/regulatory_compliance))를 참조하십시오.

 **주:** 아래 제공된 지침은 비 터치 디스플레이가 포함된 컴퓨터에만 해당합니다.

## 절차

- 1 디스플레이 케이블을 디스플레이 패널에 연결하고 테이프를 부착하여 고정시킵니다.
- 2 디스플레이 패널의 나사 구멍을 디스플레이 후면 덮개의 나사 구멍에 맞춥니다.
- 3 디스플레이 패널을 디스플레이 후면 덮개에 고정하는 나사를 끼웁니다.

## 후행 조건

- 1 디스플레이 베젤을 장착합니다. 59페이지 "디스플레이 베젤 장착"를 참조하십시오.
- 2 디스플레이 조립품을 장착합니다. 55페이지 "디스플레이 조립품 장착"를 참조하십시오.
- 3 하단 덮개를 장착합니다. 28페이지 "하단 덮개 장착"를 참조하십시오.
- 4 키보드를 장착합니다. 24페이지 "키보드 장착"를 참조하십시오.
- 5 무선 카드를 장착합니다. 20페이지 "무선 카드 장착"를 참조하십시오.
- 6 하드 드라이브를 장착합니다. 18페이지 "하드 드라이브 장착"를 참조하십시오.
- 7 전지를 장착합니다. 13페이지 "전지 장착"를 참조하십시오.
- 8 베이스 덮개를 장착합니다. 11페이지 "베이스 덮개 장착"를 참조하십시오.

# 디스플레이 연결쇠 분리

 **경고:** 컴퓨터 내부에서 작업하기 전에 컴퓨터와 함께 제공된 안전 정보를 읽어 보고 7페이지 "컴퓨터 내부 작업을 시작하기 전에"의 단계를 따르십시오. 컴퓨터 내부 작업을 마친 후에 9페이지 "컴퓨터 내부에서 작업한 후"의 지침을 따르십시오. 추가 안전 모범 사례는 **Regulatory Compliance(규정 준수)** 홈페이지([dell.com/regulatory\\_compliance](http://dell.com/regulatory_compliance))를 참조하십시오.

 **주:** 아래 제공된 지침은 비 터치 디스플레이가 포함된 컴퓨터에만 해당합니다.

## 선행 조건

- 1 베이스 덮개를 분리합니다. 10페이지 "베이스 덮개 분리"를 참조하십시오.
- 2 전지를 분리합니다. 12페이지 "전지 분리"를 참조하십시오.
- 3 메모리를 분리합니다. 14페이지 "메모리 모듈 분리"를 참조하십시오.
- 4 무선 카드를 분리합니다. 19페이지 "무선 카드 분리"를 참조하십시오.
- 5 키보드를 분리합니다. 21페이지 "키보드 분리"를 참조하십시오.
- 6 하단 덮개를 분리합니다. 25페이지 "하단 덮개 분리"를 참조하십시오.
- 7 디스플레이 어셈블리를 분리합니다. 51페이지 "디스플레이 조립품 분리"를 참조하십시오.
- 8 디스플레이 베젤을 분리합니다. 56페이지 "디스플레이 베젤 분리"를 참조하십시오.
- 9 디스플레이 패널을 분리합니다. 63페이지 "디스플레이 패널 분리"를 참조하십시오.

## 절차

- 1 디스플레이 힌지를 디스플레이 후면 덮개에 고정시키는 나사를 제거합니다.
- 2 디스플레이 힌지를 디스플레이 후면 덮개에서 분리합니다.

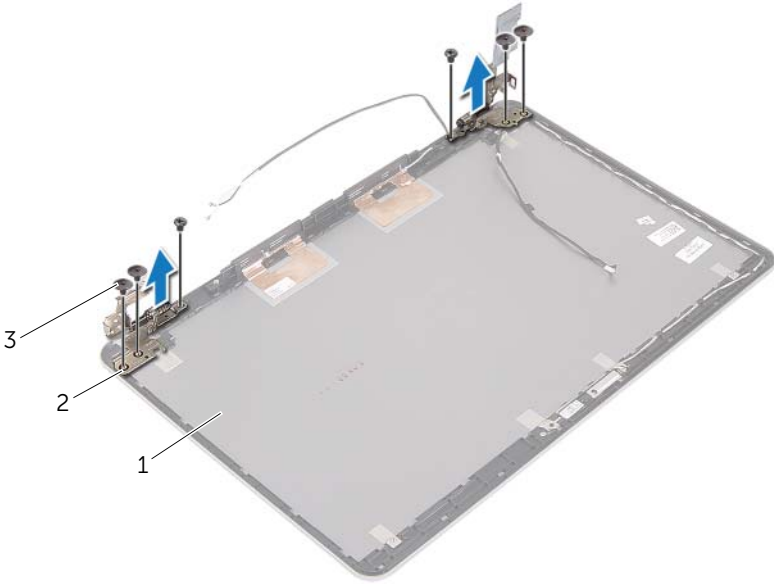

1	디스플레이 후면 덮개	2	디스플레이 연결쇠(2개)
3	나사(6개)		

# 디스플레이 연결식 장착

 **경고:** 컴퓨터 내부에서 작업하기 전에 컴퓨터와 함께 제공된 안전 정보를 읽어 보고 7페이지 "컴퓨터 내부 작업을 시작하기 전에"의 단계를 따르십시오. 컴퓨터 내부 작업을 마친 후에 9페이지 "컴퓨터 내부에서 작업한 후"의 지침을 따르십시오. 추가 안전 모범 사례는 **Regulatory Compliance(규정 준수)** 홈페이지([dell.com/regulatory\\_compliance](http://dell.com/regulatory_compliance))를 참조하십시오.

 **주:** 아래 제공된 지침은 비 터치 디스플레이가 포함된 컴퓨터에만 해당합니다.

## 절차

- 1 디스플레이 힌지의 나사 구멍을 디스플레이 후면 덮개의 나사 구멍에 맞춥니다.
- 2 디스플레이 힌지를 디스플레이 후면 덮개에 고정시키는 나사를 끼웁니다.

## 후행 조건

- 1 디스플레이 패널을 장착합니다. 66페이지 "디스플레이 패널 장착"를 참조하십시오.
- 2 디스플레이 베젤을 장착합니다. 59페이지 "디스플레이 베젤 장착"를 참조하십시오.
- 3 디스플레이 조립품을 장착합니다. 55페이지 "디스플레이 조립품 장착"를 참조하십시오.
- 4 하단 덮개를 장착합니다. 28페이지 "하단 덮개 장착"를 참조하십시오.
- 5 키보드를 장착합니다. 24페이지 "키보드 장착"를 참조하십시오.
- 6 무선 카드를 장착합니다. 20페이지 "무선 카드 장착"를 참조하십시오.
- 7 하드 드라이브를 장착합니다. 18페이지 "하드 드라이브 장착"를 참조하십시오.
- 8 전지를 장착합니다. 13페이지 "전지 장착"를 참조하십시오.
- 9 베이스 덮개를 장착합니다. 11페이지 "베이스 덮개 장착"를 참조하십시오.

# 손목 받침대 분리

---

 **경고:** 컴퓨터 내부에서 작업하기 전에 컴퓨터와 함께 제공된 안전 정보를 읽어 보고 7페이지 "컴퓨터 내부 작업을 시작하기 전에"의 단계를 따르십시오. 컴퓨터 내부 작업을 마친 후에 9페이지 "컴퓨터 내부에서 작업한 후"의 지침을 따르십시오. 추가 안전 모범 사례는 **Regulatory Compliance(규정 준수) 홈페이지([dell.com/regulatory\\_compliance](http://dell.com/regulatory_compliance))**를 참조하십시오.

## 선행 조건

- 1 베이스 덮개를 분리합니다. 10페이지 "베이스 덮개 분리"를 참조하십시오.
- 2 전지를 분리합니다. 12페이지 "전지 분리"를 참조하십시오.
- 3 메모리를 분리합니다. 14페이지 "메모리 모듈 분리"를 참조하십시오.
- 4 무선 카드를 분리합니다. 19페이지 "무선 카드 분리"를 참조하십시오.
- 5 키보드를 분리합니다. 21페이지 "키보드 분리"를 참조하십시오.
- 6 하단 덮개를 분리합니다. 25페이지 "하단 덮개 분리"를 참조하십시오.
- 7 코인 셀 전지를 분리합니다. 29페이지 "코인 셀 전지 제거"를 참조하십시오.
- 8 스피커를 분리합니다. 31페이지 "스피커 분리"를 참조하십시오.
- 9 열 냉각 조립품을 분리합니다. 34페이지 "열 냉각 조립품 분리"를 참조하십시오.
- 10 USB 보드를 분리합니다. 37페이지 "USB 보드 분리"를 참조하십시오.
- 11 전원 어댑터 포트를 분리합니다. 39페이지 "전원 어댑터 포트 분리"를 참조하십시오.
- 12 시스템 보드를 분리합니다. 44페이지 "시스템 보드 분리"를 참조하십시오.

## 절차

- 1 손목 받침대 조립품을 90도 각도로 열고 손목 받침대에서 디스플레이 힌지를 분리합니다.

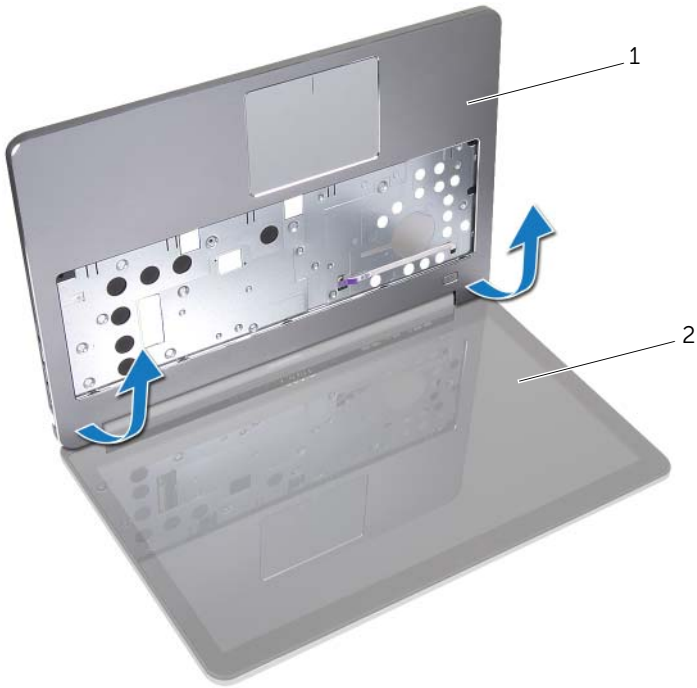

---

1 손목 받침대

2 디스플레이 조립품

---

2 손목 받침대를 분리합니다.



---

1 손목 받침대

---



# 손목 받침대 장착

---

 **경고:** 컴퓨터 내부에서 작업하기 전에 컴퓨터와 함께 제공된 안전 정보를 읽어 보고 7페이지 "컴퓨터 내부 작업을 시작하기 전에"의 단계를 따르십시오. 컴퓨터 내부 작업을 마친 후에 9페이지 "컴퓨터 내부에서 작업한 후"의 지침을 따르십시오. 추가 안전 모범 사례는 **Regulatory Compliance(규정 준수)** 홈페이지([dell.com/regulatory\\_compliance](http://dell.com/regulatory_compliance))를 참조하십시오.

## 절차

- 1 손목 받침대를 디스플레이 조립품에 놓습니다.
- 2 손목 받침대의 나사 구멍을 디스플레이 힌지의 나사 구멍에 맞추고 디스플레이 힌지를 아래 쪽으로 민 후 손목 받침대를 닫습니다.

## 후행 조건

- 1 하단 덮개를 장착합니다. 28페이지 "하단 덮개 장착"를 참조하십시오.
- 2 키보드를 장착합니다. 24페이지 "키보드 장착"를 참조하십시오.
- 3 무선 카드를 장착합니다. 20페이지 "무선 카드 장착"를 참조하십시오.
- 4 하드 드라이브를 장착합니다. 18페이지 "하드 드라이브 장착"를 참조하십시오.
- 5 전지를 장착합니다. 13페이지 "전지 장착"를 참조하십시오.
- 6 베이스 덮개를 장착합니다. 11페이지 "베이스 덮개 장착"를 참조하십시오.

# BIOS 플래싱

---

사용 가능한 업데이트가 있거나 시스템 보드 교체 후 BIOS를 플래싱(업데이트)해야 할 수 있습니다. BIOS를 플래싱하려면:

- 1 컴퓨터를 켜십시오.
- 2 **dell.com/support**로 이동합니다.
- 3 컴퓨터의 서비스 태그가 있는 경우, 컴퓨터의 서비스 태그를 입력하고 **Submit**(제출)를 클릭합니다.  
컴퓨터의 서비스 태그가 없는 경우, **Detect Service Tag**(서비스 태그 검출)를 클릭하면 컴퓨터의 서비스 태그가 자동으로 검출됩니다.  
 **주:** 서비스 태그가 자동으로 검출되지 않으면 제품 카테고리 아래에서 사용 중인 제품을 선택합니다.
- 4 **Drivers and Downloads**(드라이버 및 다운로드)를 클릭합니다.
- 5 **Operating System**(운영 체제) 드롭다운에서 컴퓨터에 설치된 운영 체제를 선택합니다.
- 6 **BIOS**를 클릭합니다.
- 7 **Download File**(파일 다운로드)을 클릭하여 컴퓨터 BIOS의 최신 버전을 다운로드합니다.
- 8 다음 페이지에서 **Single-file download**(단일 파일 다운로드)를 선택하고 **Continue**(계속)를 클릭합니다.
- 9 파일을 저장하고, 다운로드가 완료된 후, BIOS 업데이트 파일을 저장한 폴더로 이동합니다.
- 10 BIOS 업데이트 파일 아이콘을 두 번 클릭하고 화면의 지침을 따릅니다.